

ICM 2033



Akku-Rasenmäher

Cordless lawn mower • Tondeuse à gazon sur batterie • Tagliaerba con accumulatore • Cortacésped a batería • Accu grasmaaier • Akumulatorowa kosiarka do trawy



- DE** **Gebrauchsanweisung** - Originalbetriebsanleitung
Vor Inbetriebnahme Gebrauchsanweisung lesen!
- GB** **Operating Instructions** - Translation of the original Operating Instructions
Read operating instructions before use!
- FR** **Mode d'emploi** - Traduction du mode d'emploi d'origine
Lire attentivement le mode d'emploi avant chaque mise en service!
- IT** **Istruzioni per l'uso** - Traduzione delle istruzioni per l'uso originali
Prima della messa in funzione leggere le istruzioni per l'utilizzo!
- ES** **Instrucciones de Manejo** - Traducción de las instrucciones de servicio originales
¡Lea las instrucciones de manejo antes de efectuar la puesta en marcha!
- NL** **Gebruiksaanwijzing** - Vertaling van de originele gebruiksaanwijzing
Voor inwerkingstelling de gebruiksaanwijzing lezen!
- PL** **Instrukcja Obsługi** - Tłumaczenie oryginalnej instrukcji obsługi
Pred použitím cosacky, trawy pozorne precitajte návod k jej použitiu!

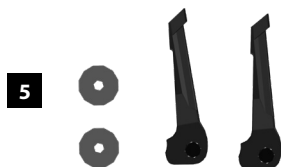
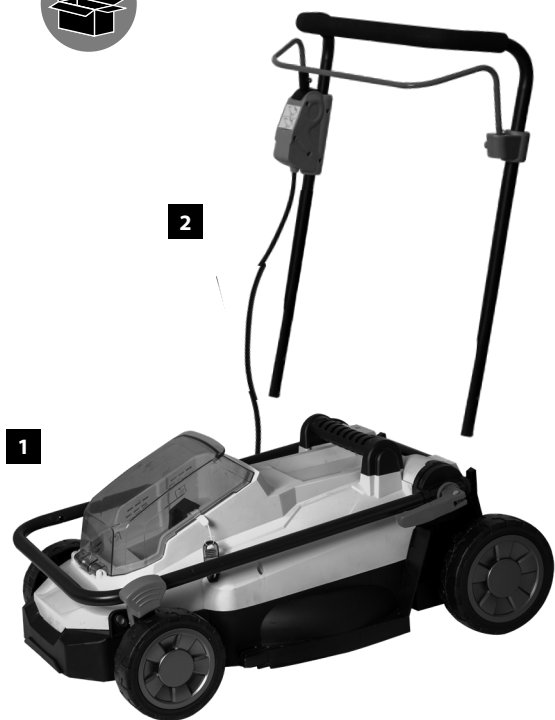

1

2

3

4

5

6

9

7

8



I

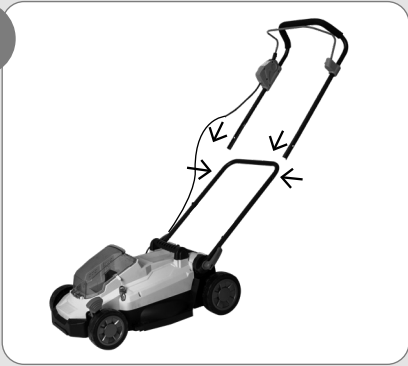

II



III

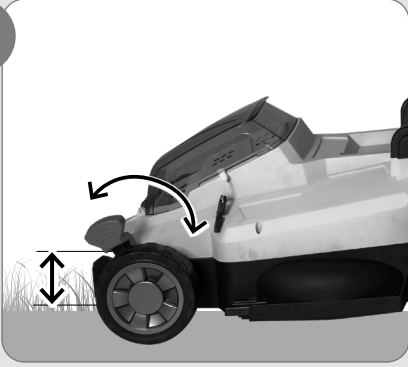

IV



V

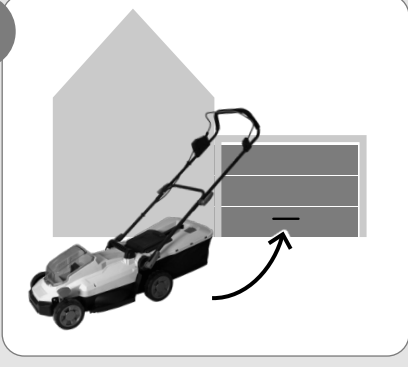

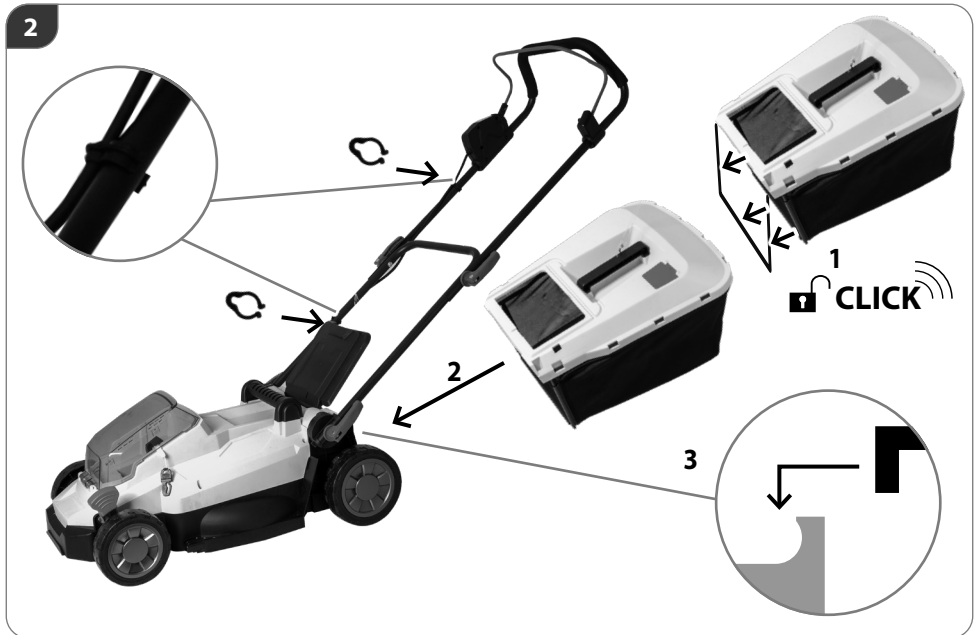
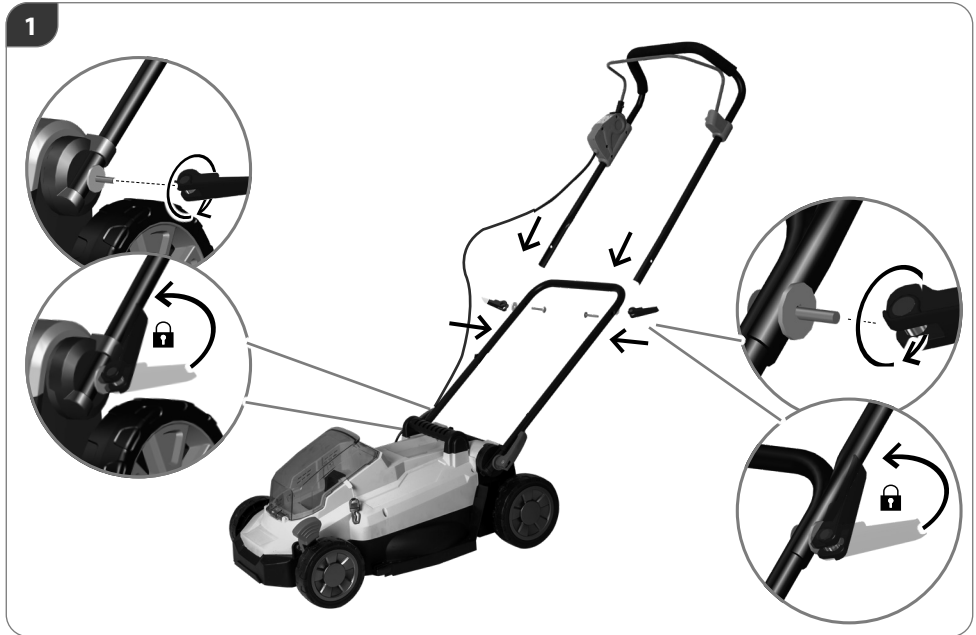

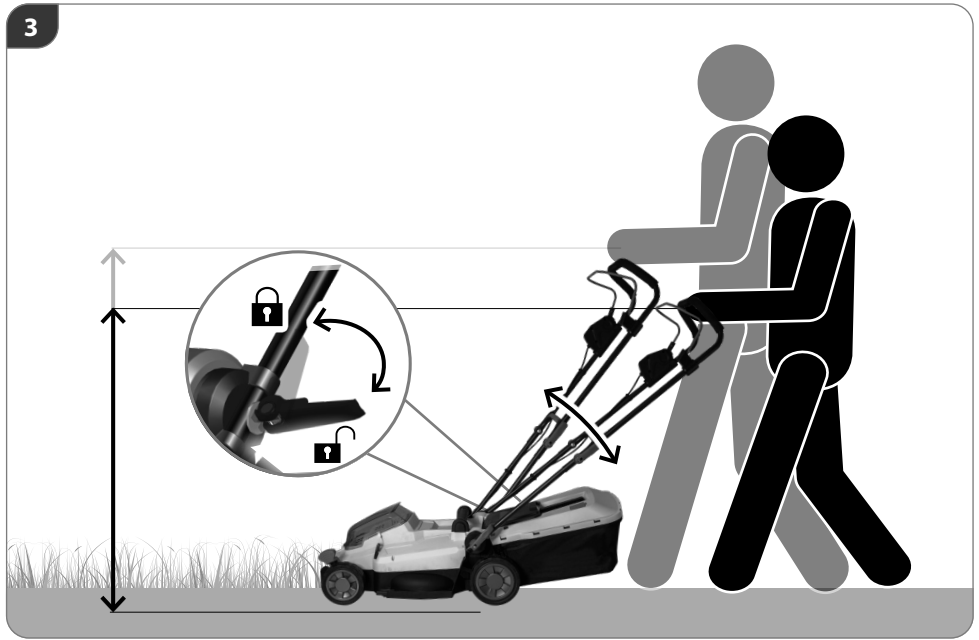

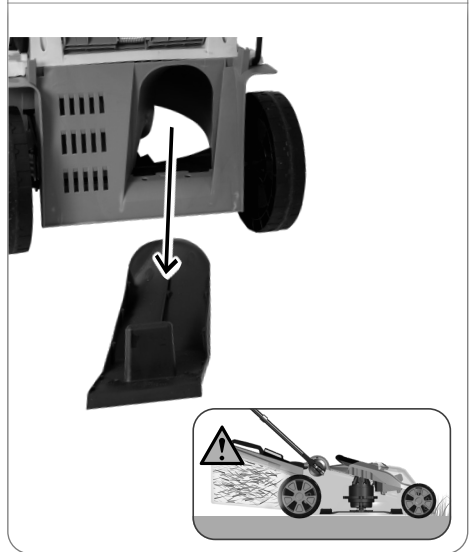
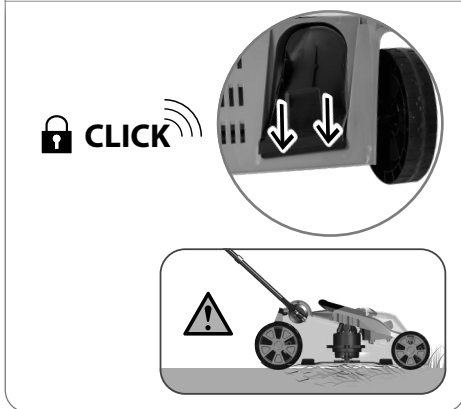
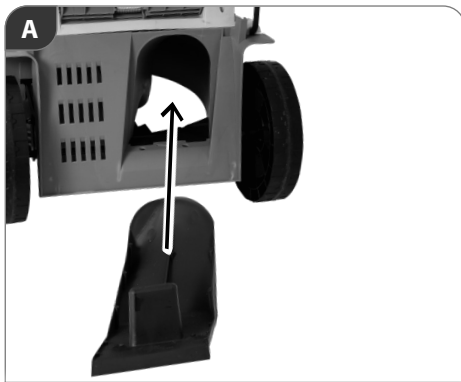



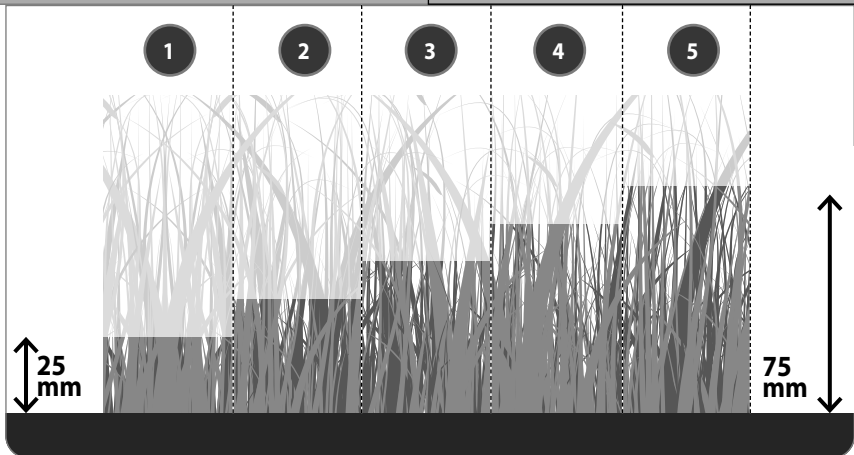
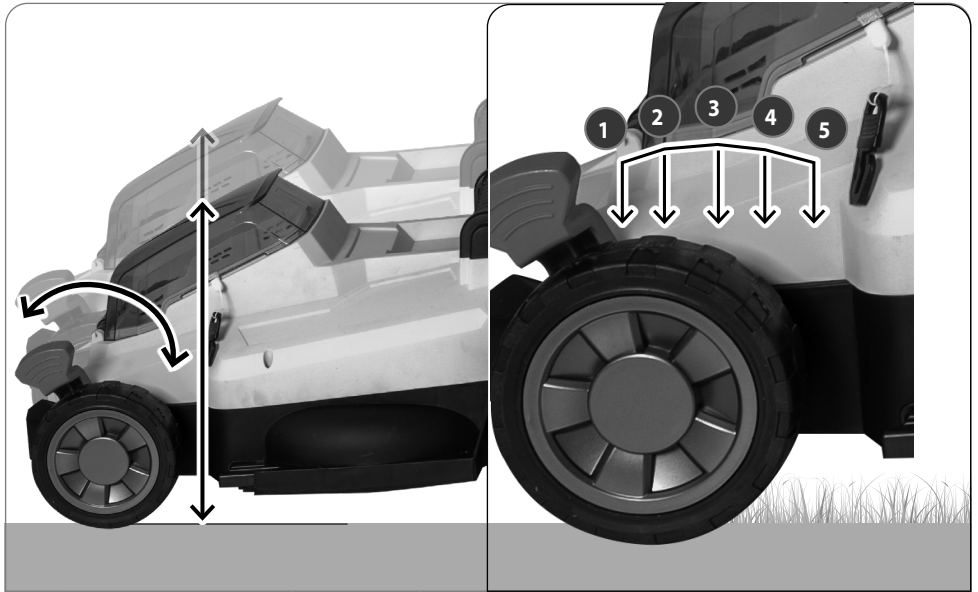



START

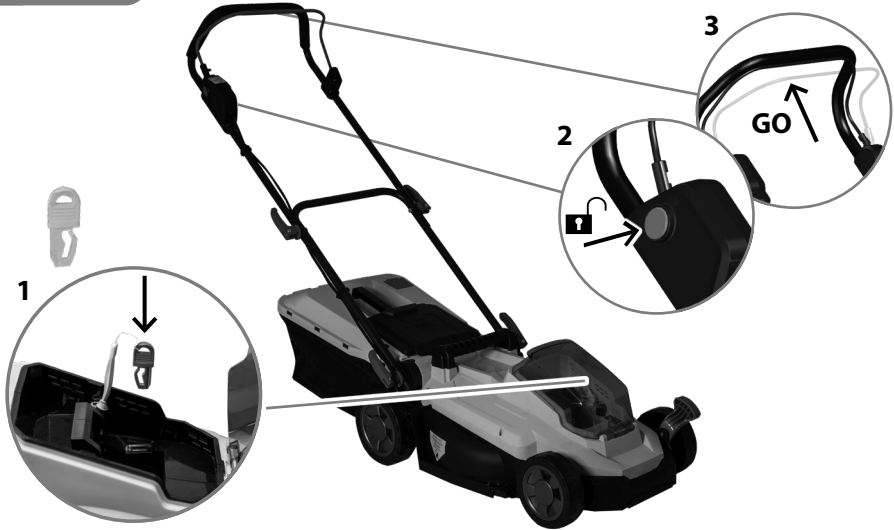



STOP

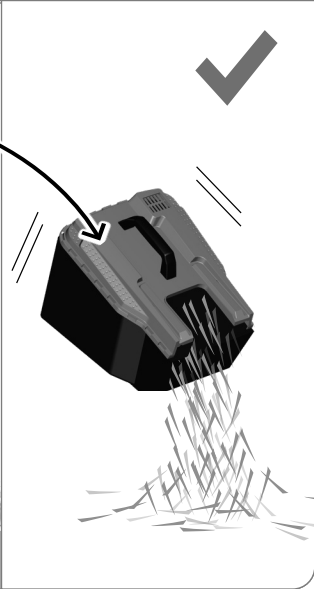
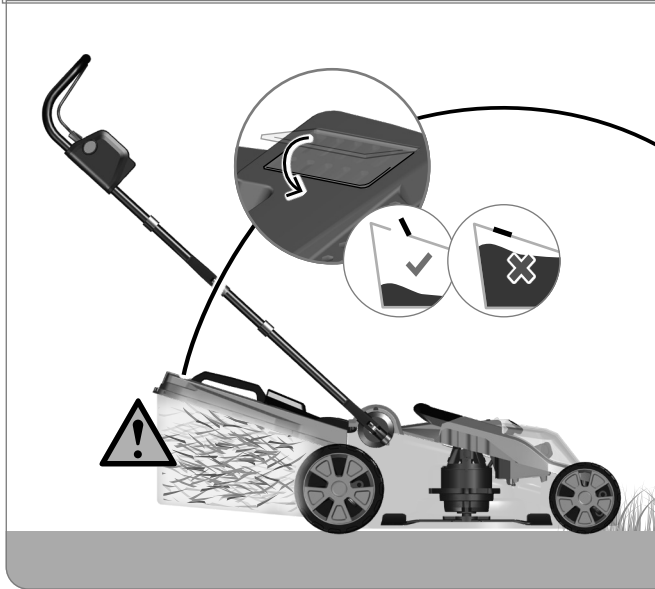

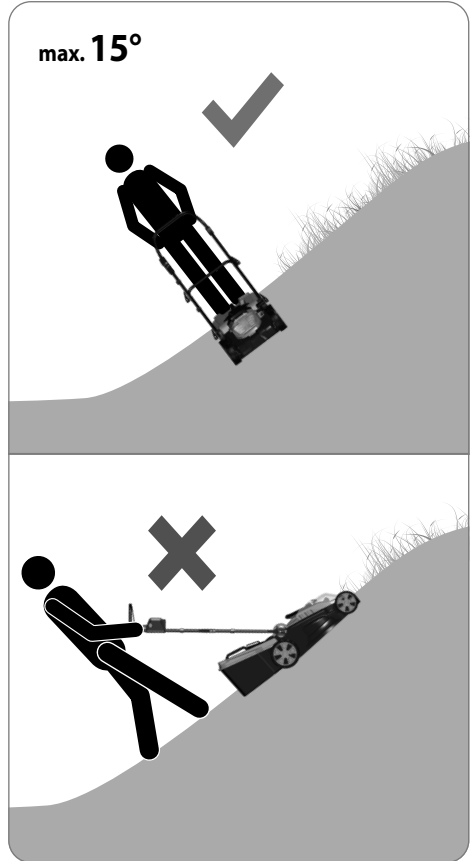

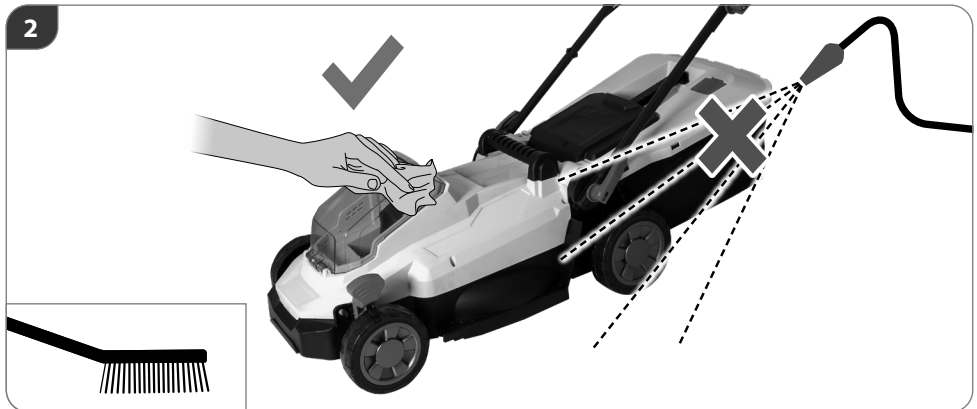
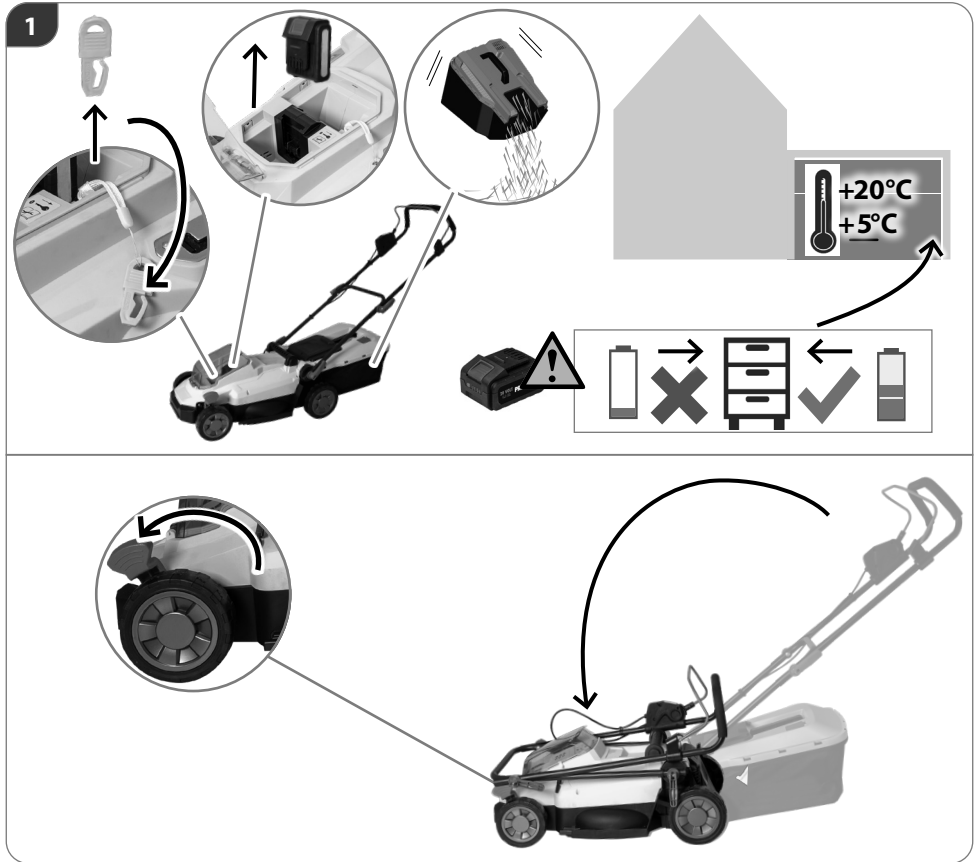

Ersatzteile und Zubehör

Falls Sie Zubehör oder Ersatzteile benötigen, wenden Sie sich bitte an unseren Service.

Spare parts and accessories

If you need accessories or spare parts, please contact our Service department.

Pièces de rechange et accessoires

Si vous avez besoin d'accessoires ou de pièces de rechange, veuillez vous adresser à notre service après-vente.

Ricambi e accessori

Se necessita accessori o pezzi di ricambio, si rivolga al nostro servizio di assistenza.

Piezas de recambio y accesorios

Si necesita accesorios o piezas de recambio, póngase en contacto con nuestro Departamento de asistencia.

Reserveonderdelen en accessoires

Heeft u accessoires of onderdelen nodig, neem dan contact op met onze servicedienst.

Części zamienne i akcesoria

Jeśli potrzebujesz akcesoriów lub części zamiennych, skontaktuj się z naszym zespołem serwisowym.

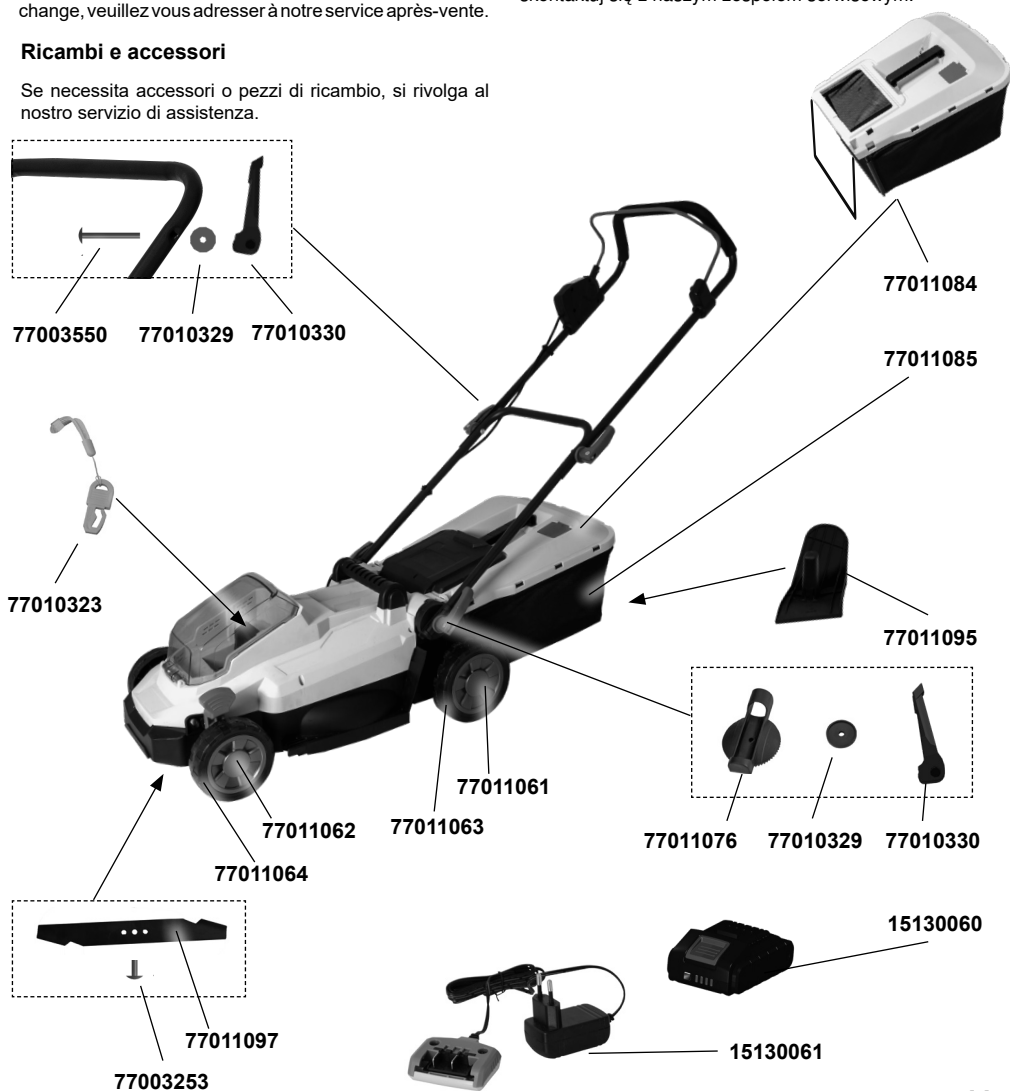

TECHNISCHE DATEN

Akku-Rasenmäher	ICM 2033
Spannung	20V DC ---
Leerlaufdrehzahl n_0	2900 min ⁻¹
Schnittbreite	330 mm
Fangsackvolumen	30 l
Gewicht	11,3 kg
Geräuschangaben	
Gemessen nach ¹⁾ EN 60335; Unsicherheit K = 3 dB (A) ²⁾ 2000/14/EG & 2005/88/EG	
Schalldruckpegel $L_{pA}^{1)}$	72,9 dB(A)
Schallleistungspegel $L_{WA}^{2)}$	96 dB (A)
Vibrationsangaben	
Schwingungsgesamtwerte (Vektorsumme dreier Richtungen) ermittelt entsprechend EN 60335, Unsicherheit K = 1,5 m/s ²	
Schwingungsemissionswert a_h	0,63 m/s ²

Akku-Ladegerät	CGB20
Eingangsspannung	100 - 240 V AC
Frequenz	50 - 60 Hz
Ausgangsspannung	21 V DC ---
Ausgangsstrom	470 mA
Nennaufnahmeleistung	15 W
Empfohlene Akku Typen	Typ LI 22 / LBC202Z-2

Akku	Typ LI 22 / LBC202Z-2
Spannung Wechselakku	20 V DC ---
Akku Kapazität (Li-Ion)	2,0 Ah
Akku-Leistung	40 Wh
Empfohlene Ladegeräte	CGB20

Technische Änderungen bleiben vorbehalten.

WARNUNG: Der angegebene Schwingungspegel repräsentiert die hauptsächlichlichen Anwendungen des Elektrowerkzeugs. Wenn allerdings das Elektrowerkzeug für andere Anwendungen, mit abweichenden Einsatzwerkzeugen oder ungenügender Wartung eingesetzt wird, kann der Schwingungspegel abweichen. Dies kann die Schwingungsbelastung über den gesamten Arbeitszeitraum deutlich erhöhen.

Der tatsächliche Schwingungsemissionswert kann sich je nach Art und Weise der Anwendung vom angegebenen Wert unterscheiden.

Der Schwingungspegel kann für den Vergleich von Elektrowerkzeugen miteinander verwendet werden.

Er eignet sich auch für eine vorläufige Einschätzung der Schwingungsbelastung.

Für eine genaue Abschätzung der Schwingungsbelastung sollten auch die Zeiten berücksichtigt werden, in denen das Gerät abgeschaltet ist oder zwar läuft, aber nicht tatsächlich im Einsatz ist. Dies kann die Schwingungsbelastung über den gesamten Arbeitszeitraum deutlich reduzieren.

Legen Sie zusätzliche Sicherheitsmaßnahmen zum Schutz der Bedienperson vor der Wirkung von Schwingungen fest wie zum Beispiel: Wartung von Elektrowerkzeug und Einsatzwerkzeugen, Warmhalten der Hände, Organisation der Arbeitsabläufe.

SYMBOLE



Warnung/Achtung!



Bitte lesen Sie die Betriebsanleitung vor Inbetriebnahme sorgfältig durch..
Bewahren Sie alle Sicherheitshinweise und Anweisungen für die Zukunft auf.



Warnung vor wegschleudernden Teilen
Halten Sie andere Personen fern. Sie könnten durch wegschleuderte Fremdkörper verletzt werden.



Finger und Füße fernhalten.
Warnung vor scharfen Messern. Die Messer laufen auch nach dem Ausschalten noch kurz nach.



Vor allen Einstellungs- Reinigungs- und Wartungsarbeiten Gerät ausschalten und Kontaktschlüssel ziehen.



Vor Nässe schützen.
Setzen Sie das Gerät nicht dem Regen aus und benutzen Sie es nicht in nasser oder feuchter Umgebung.

	VORSICHT Messer laufen nach! Warten bis alle rotierenden Teile zum Stillstand gekommen sind.
	Leerlaufdrehzahl n_0
	Schnittbreite
	Gewicht
	Spannung Wechselakku Gleichstrom
	Spannung Wechselakku / Gleichstrom → Akku Kapazität Akku-Leistung
	→ Ausgangsspannung Gleichstrom Ausgangsstrom
	← Eingangsspannung / Wechselstrom Frequenz, Aufnahmeleistung
	Vor allen Einstell-, Reinigungs- und Wartungsarbeiten an der Maschine den Wechselakku herausnehmen.
	Empfohlene Akkutypen
	Akku vor Temperaturen über 45°C schützen

	Akku vor Hitze und Feuer schützen.
	Akku vor Wasser und Feuchtigkeit schützen
	II (Doppelisolierung)
	Das Ladegerät nur in Innenräumen benutzen
	Schallleistungspegel
	CE Konformitätszeichen
	Elektrogeräte, Batterien/Akkus dürfen nicht zusammen mit dem Hausmüll entsorgt werden. Elektrische Geräte und Akkus sind getrennt zu sammeln und zur umweltgerechten Entsorgung bei einem Verwertungsbetrieb abzugeben. Erkundigen Sie sich bei den örtlichen Behörden oder bei Ihrem Fachhändler nach Recyclinghöfen und Sammelstellen.
	Li-ion
	Geben Sie Akkus an einer Altbatterie-Sammelstelle ab, wo sie einer umweltgerechten Wiederverwertung zugeführt werden.

BESTIMMUNGSGEMÄSSE VERWENDUNG

Der Akku-Rasenmäher ist für das Schneiden von kleinen bis mittleren Rasenflächen im privaten Haus- und Hobbygarten bestimmt. Aufgrund körperlicher Gefährdung des Benutzers und anderer Personen darf der Rasenmäher nicht für andere Zwecke eingesetzt werden.

⚠️ WARNUNG

Verletzungsgefahr

Der Rasenmäher darf nicht eingesetzt werden zum Trimmen von Büschen, Hecken und Sträuchern, zum Schneiden und Zerkleinern von Rankgewächsen oder Rasen auf Dachpflanzungen oder in Balkonkästen. Weiterhin darf der Rasenmäher nicht als Häcksler zum Zerkleinern von Baum- und Heckenabschnitten sowie zum Einebnen von Bodenunebenheiten verwendet werden.

Dieses Gerät darf nur wie angegeben bestimmungsgemäß verwendet werden. Bei Nichtbeachtung der Bestimmungen, aus den allgemein gültigen Vorschriften sowie den Bestimmungen aus dieser Anleitung, kann der Hersteller für Schäden nicht verantwortlich gemacht werden.

Achtung! Die nationale Vorschrift kann die Verwendung der Maschine begrenzen. Es sind jeweils die im Einsatzland gültigen Vorschriften zu beachten.

Benutzen Sie das Gerät nicht in der Nähe von entzündbaren Flüssigkeiten oder Gasen. Bei Kurzschluss besteht Brand- und Explosionsgefahr.

SICHERHEITSHINWEISE

Benutzen Sie das Gerät erst nachdem Sie die Betriebsanleitung aufmerksam gelesen und verstanden haben. Machen Sie sich mit den Bedienungselementen und dem richtigen Gebrauch des Gerätes vertraut. Beachten Sie alle in der Anleitung aufgeführten Sicherheitshinweise. Verhalten Sie sich verantwortungsvoll gegenüber anderen Personen.

Der Bediener ist verantwortlich für Unfälle oder Gefahren gegenüber Dritten.

Falls über den Anschluss und die Bedienung des Gerätes Zweifel entstehen sollten, wenden Sie sich an den Kundendienst.

Allgemeine Sicherheitshinweise für Elektrowerkzeuge

⚠️ WARNUNG Lesen Sie alle Sicherheitshinweise, Anweisungen, Bilderungen und technischen Daten, mit denen dieses Elektrowerkzeug versehen ist. Versäumnisse bei der Einhaltung der Sicherheitshinweise und Anweisungen können elektrischen Schlag, Brand und/oder schwere Verletzungen verursachen.

Bewahren Sie alle Sicherheitshinweise und Anweisungen für die Zukunft auf.

Der in den Sicherheitshinweisen verwendete Begriff „Elektrowerkzeug“ bezieht sich auf netzbetriebene Elektrowerkzeuge (mit Netzleitung) und auf akkubetriebene Elektrowerkzeuge (ohne Netzleitung).

1) Arbeitsplatzsicherheit

- Halten Sie Ihren Arbeitsbereich sauber und gut beleuchtet.** Unordnung oder unbeleuchtete Arbeitsbereiche können zu Unfällen führen.
- Arbeiten Sie mit dem Elektrowerkzeug nicht in explosionsgefährdeter Umgebung, in der sich brennbare Flüssigkeiten, Gase oder Stäube befinden.** Elektrowerkzeuge erzeugen Funken, die den Staub oder die Dämpfe entzünden können.
- Halten Sie Kinder und andere Personen während der Benutzung des Elektrowerkzeugs fern.** Bei Ablenkung können Sie die Kontrolle über das Elektrowerkzeug verlieren.

2) Elektrische Sicherheit

- Der Anschlussstecker des Elektrowerkzeuges muss in die Steckdose passen. Der Stecker darf in keiner Weise verändert werden. Verwenden Sie keine Adapterstecker gemeinsam mit schutzgeerdeten Elektrowerkzeugen.** Unveränderte Stecker und passende Steckdosen verringern das Risiko eines elektrischen Schlages.
- Vermeiden Sie Körperkontakt mit geerdeten Oberflächen wie von Rohren, Heizungen, Herden und Kühlschränken.** Es besteht ein erhöhtes Risiko durch elektrischen Schlag, wenn Ihr Körper geerdet ist.
- Halten Sie Elektrowerkzeuge von Regen oder Nässe fern.** Das Eindringen von Wasser

in ein Elektrowerkzeug erhöht das Risiko eines elektrischen Schlages.

- Zweckentfremden Sie die Anschlussleitung nicht, um das Elektrowerkzeug zu tragen, aufzuhängen oder um den Stecker aus der Steckdose zu ziehen. Halten Sie die Anschlussleitung fern von Hitze, Öl, scharfen Kanten oder sich bewegenden Teilen.** Beschädigte oder verwickelte Anschlussleitungen erhöhen das Risiko eines elektrischen Schlages.
 - Wenn Sie mit einem Elektrowerkzeug im Freien arbeiten, verwenden Sie nur Verlängerungsleitungen, die auch für den Außenbereich geeignet sind.** Die Anwendung einer für den Außenbereich geeigneten Verlängerungsleitung verringert das Risiko eines elektrischen Schlages.
 - Wenn der Betrieb des Elektrowerkzeuges in feuchter Umgebung nicht vermeidbar ist, verwenden Sie einen Fehlerstromschutzschalter.** Der Einsatz eines Fehlerstromschutzschalters vermindert das Risiko eines elektrischen Schlages.
- ### 3) Sicherheit von Personen
- Seien Sie aufmerksam, achten Sie darauf, was Sie tun, und gehen Sie mit Vernunft an die Arbeit mit einem Elektrowerkzeug. Benutzen Sie kein Elektrowerkzeug, wenn Sie müde sind oder unter dem Einfluss von Drogen, Alkohol oder Medikamenten stehen.** Ein Moment der Unachtsamkeit beim Gebrauch des Elektrowerkzeuges kann zu ernsthaften Verletzungen führen.
 - Tragen Sie persönliche Schutzausrüstung und immer eine Schutzbrille.** Das Tragen persönlicher Schutzausrüstung, wie Staubmaske, rutschfeste Sicherheitsschuhe, Schutzhelm oder Gehörschutz, je nach Art und Einsatz des Elektrowerkzeuges, verringert das Risiko von Verletzungen.
 - Vermeiden Sie eine unbeabsichtigte Inbetriebnahme. Vergewissern Sie sich, dass das Elektrowerkzeug ausgeschaltet ist, bevor Sie es an die Stromversorgung und/oder den Akku anschließen, es aufnehmen oder tragen.** Wenn Sie beim Tragen des Elektrowerkzeuges den Finger am Schalter haben oder das Gerät eingeschaltet an die Stromversorgung anschließen, kann dies zu Unfällen führen.
 - Entfernen Sie Einstellwerkzeuge oder Schraubenschlüssel, bevor Sie das Elektrowerkzeug einschalten.** Ein Werkzeug oder Schlüssel, der sich in einem drehenden Teil des Elektrowerkzeuges befindet, kann zu Verletzungen führen.
 - Tragen Sie geeignete Kleidung. Tragen Sie keine weite Kleidung oder Schmuck. Halten Sie Haare, Kleidung und Handschuhe fern von sich bewegenden Teilen.** Lockere Kleidung, Schmuck oder lange Haare können von sich bewegenden Teilen erfasst werden.

- f) **Wenn Staubabsaug- und -auffangeinrichtungen montiert werden können, sind diese anzuschließen und richtig zu verwenden.** Verwendung einer Staubabsaugung kann Gefährdungen durch Staub verringern.
- g) **Wiegen Sie sich nicht in falscher Sicherheit und setzen Sie sich nicht über die Sicherheitsregeln für Elektrowerkzeuge hinweg, auch wenn Sie nach vielfachem Gebrauch mit dem Elektrowerkzeug vertraut sind.** Achtloses Handeln kann binnen Sekundenbruchteilen zu schweren Verletzungen führen.
- 4) Verwendung und Behandlung des Elektrowerkzeuges**
- a) **Überlasten Sie das Elektrowerkzeug nicht. Verwenden Sie für Ihre Arbeit das dafür bestimmte Elektrowerkzeug.** Mit dem passenden Elektrowerkzeug arbeiten Sie besser und sicherer im angegebenen Leistungsbereich.
- b) **Benutzen Sie kein Elektrowerkzeug, dessen Schalter defekt ist.** Ein Elektrowerkzeug, das sich nicht mehr ein- oder ausschalten lässt, ist gefährlich und muss repariert werden.
- c) **Ziehen Sie den Stecker aus der Steckdose und/ oder entfernen Sie einen abnehmbaren Akku, bevor Sie Geräteeinstellungen vornehmen, Zubehöreile wechseln oder das Gerät weglegen.** Diese Vorsichtsmaßnahme verhindert den unbeabsichtigten Start des Elektrowerkzeuges.
- d) **Bewahren Sie unbenutzte Elektrowerkzeuge außerhalb der Reichweite von Kindern auf. Lassen Sie keine Personen das Elektrowerkzeug benutzen, die mit diesem nicht vertraut sind oder diese Anweisungen nicht gelesen haben.** Elektrowerkzeuge sind gefährlich, wenn sie von unerfahrenen Personen benutzt werden.
- e) **Pflegen Sie Elektrowerkzeuge und Einsatzwerkzeug mit Sorgfalt. Kontrollieren Sie, ob bewegliche Teile einwandfrei funktionieren und nicht klemmen, ob Teile gebrochen oder so beschädigt sind, dass die Funktion des Elektrowerkzeuges beeinträchtigt ist. Lassen Sie beschädigte Teile vor dem Einsatz des Gerätes reparieren.** Viele Unfälle haben ihre Ursache in schlecht gewarteten Elektrowerkzeugen.
- f) **Halten Sie Schneidwerkzeuge scharf und sauber.** Sorgfältig gepflegte Schneidwerkzeuge mit scharfen Schneidkanten verklemmen sich weniger und sind leichter zu führen.
- g) **Verwenden Sie Elektrowerkzeug, Zubehör, Einsatzwerkzeuge usw. entsprechend diesen Anweisungen. Berücksichtigen Sie dabei die Arbeitsbedingungen und die auszuführende Tätigkeit.** Der Gebrauch von Elektrowerkzeugen für andere als die vorgesehenen Anwendungen kann zu gefährlichen Situationen führen.
- h) **Halten Sie Griffe und Griffflächen trocken, sauber und frei von Öl und Fett.** Rutschige Griffe und Griffflächen erlauben keine sichere Bedienung und Kontrolle des Elektrowerkzeugs in unvorhergesehenen Situationen.
- 5) Verwendung und Behandlung des Akkuwerkzeuges**
- a) **Laden Sie die Akkus nur in Ladegeräten auf, die vom Hersteller empfohlen werden.** Für ein Ladegerät, das für eine bestimmte Art von Akku geeignet ist, besteht Brandgefahr, wenn es mit anderen Akkus verwendet wird.
- b) **Verwenden Sie nur die dafür vorgesehenen Akkus in den Elektrowerkzeugen.** Der Gebrauch von anderen Akkus kann zu Verletzungen und Brandgefahr führen.
- c) **Halten Sie den nicht benutzten Akku fern von Büroklammern, Münzen, Schlüsseln, Nägeln, Schrauben oder anderen kleinen Metallgegenständen, die eine Überbrückung der Kontakte verursachen könnten.** Ein Kurzschluss zwischen den Akkukontakten kann Verbrennungen oder Feuer zur Folge haben.
- d) **Bei falscher Anwendung kann Flüssigkeit aus dem Akku austreten. Vermeiden Sie den Kontakt damit. Bei zufälligem Kontakt mit Wasser abspülen. Wenn die Flüssigkeit in die Augen kommt, nehmen Sie zusätzlich ärztliche Hilfe in Anspruch.** Austretende Akkuflüssigkeit kann zu Hautreizungen oder Verbrennungen führen.
- e) **Benutzen Sie keinen beschädigten oder veränderten Akku.** Beschädigte oder veränderte Akkus können sich unvorhersehbar verhalten und zu Feuer, Explosion oder Verletzungsgefahr führen.
- f) **Setzen Sie einen Akku keinem Feuer oder zu hohen Temperaturen aus.** Feuer oder Temperaturen über 130 °C können eine Explosion hervorrufen.
- g) **Befolgen Sie alle Anweisungen zum Laden und laden Sie den Akku oder das Akkuwerkzeug niemals außerhalb des in der Betriebsanleitung angegebenen Temperaturbereichs.** Falsches Laden oder Laden außerhalb des zugelassenen Temperaturbereichs kann den Akku zerstören und die Brandgefahr erhöhen.
- 6) Service**
- a) **Lassen Sie Ihr Elektrowerkzeug nur von qualifiziertem Fachpersonal und nur mit Original-Ersatzteilen reparieren.** Damit wird sichergestellt, dass die Sicherheit des Elektrowerkzeuges erhalten bleibt.
- b) **Warten Sie niemals beschädigte Akkus.** Sämtliche Wartung von Akkus sollte nur durch den Hersteller oder bevollmächtigte Kundendienststellen erfolgen.

⚠ GEFAHR

Warnung: Dieses Elektrowerkzeug erzeugt während des Betriebs ein elektromagnetisches Feld. Dieses Feld kann unter bestimmten Umständen aktive oder passive medizinische Implantate beeinträchtigen. Um die Gefahr von ernsthaften oder tödlichen Verletzungen zu verringern, empfehlen wir Personen mit medizinischen Implantaten Ihren Arzt und den Hersteller vom medizinischen Implantat zu konsultieren, bevor die Maschine bedient wird.

⚠ WARNUNG**Tragen Sie persönliche Schutzausrüstung.**

- Beim Arbeiten mit der Maschine stets Schutzbrille tragen.
- Gehörschutz tragen!
- Tragen Sie feste Schuhe und lange Hosen.
- Tragen Sie keine weite Kleidung oder Schmuck. Halten Sie Haare, Kleidung und Handschuhe fern von sich bewegenden Teilen, da diese von sich bewegenden Teilen erfasst werden können. Benutzen Sie das Gerät nicht, wenn Sie barfuß gehen oder offene Sandalen tragen.
- Für Eingriffe im Messerbereich Schutzhandschuhe tragen

Überprüfen Sie sorgfältig das Gelände, auf dem die Maschine eingesetzt wird, und entfernen Sie alle Gegenstände, die erfasst und weggeschleudert werden können wie z. B. Steine, Äste, Drähte, Lebewesen etc.

Vor dem Gebrauch immer mit einer Sichtprüfung sicherstellen, dass Mähmesser, Messerschrauben und die Mähinheit nicht stumpf, abgenutzt oder beschädigt sind. Abgenutzte oder beschädigte Messer und Schrauben ersetzen, um Rundlauf zu gewährleisten.

Benutzen Sie das Gerät nicht, wenn Sie müde oder krank sind oder unter dem Einfluss von Drogen, Alkohol oder Medikamenten stehen.

Vermeiden Sie eine abnormale Körperhaltung. Sorgen Sie für einen sicheren Stand und halten Sie jederzeit das Gleichgewicht. Achtung beim Rückwärtsgehen, Stolpergefahr!

Sorgen Sie bei der Arbeit mit dem Gerät immer für ausreichende Beleuchtung bzw. gute Lichtverhältnisse. Mangelhafte Beleuchtung/ Lichtverhältnisse stellen ein hohes Sicherheitsrisiko dar.

Vermeiden Sie den Gebrauch des Geräts auf nassem Gras, soweit möglich.

Gehen Sie! Nicht rennen!

Achten Sie auf sicheren Stand, besonders an Hängen. Mähen Sie nicht an übermäßig steilen Hängen. Seien Sie besonders vorsichtig, wenn Sie an Hängen die Fahrtrichtung wechseln.

Fahren Sie Rotationsmaschinen mit Rädern bei Gefälle immer quer zum Hang und nicht auf und ab.

Seien Sie äußerst vorsichtig, wenn Sie wenden und die Maschine zu sich heranziehen.

⚠ WARNUNG**Verletzungsgefahr****Die rotierenden Messer können zu schweren Schnittverletzungen bzw. Abtrennen von Körperteilen führen.**

- Schalten Sie den Rasenmäher immer ab, wenn er getragen, gekippt oder außerhalb von Rasenflächen bewegt wird. Warten Sie, bis alle rotierenden Teile zum Stillstand gekommen sind.
- Alle Schutzbleche und Sicherheitsvorrichtungen müssen für den Betrieb des Gerätes korrekt befestigt sein.
- Fangsack nie bei laufendem Gerät abnehmen.
- Starten Sie den Motor erst dann, wenn Ihre Füße in sicherem Abstand von den Schneidwerkzeugen sind.
- Kippen Sie die Maschine nicht beim Starten.
- Starten Sie die Maschine nicht, wenn Sie vor der Auswurföffnung stehen.
- Niemals bei laufendem Gerät unter das Gehäuse fassen. Halten Sie immer Abstand zur Auswurföffnung.
- Arbeiten/Einstellungen am Gerät nur bei abgeschaltetem Motor, gezogenem Kontaktschlüssel und stillstehendem Schneidmesser vornehmen.

⚠ WARNUNG**Verletzungsgefahr****Herausgeschleuderte Steine oder Erde können zu Verletzungen führen.**

- Zu bearbeitende Flächen im Vorfeld nach Fremdkörpern absuchen.
- Achten Sie darauf, dass der Fangsack ordnungsgemäß eingehängt ist.
- Während der Arbeit eine Schutzbrille tragen.

Stoppen Sie die Maschine und ziehen Sie den Kontaktschlüssel. Warten Sie, bis alle rotierenden Teile zum Stillstand gekommen sind und sich das Gerät abgekühlt hat. Ziehen Sie den Schlüssel wann immer Sie das Gerät verlassen:

- Um ein blockiertes Messer frei zu machen.
- Bevor Sie den Rasenmäher überprüfen, reinigen oder andere Arbeiten durchführen.
- Wenn ein Fremdkörper getroffen wurde, überprüfen Sie den Rasenmäher auf Schäden. Reparaturen müssen durchgeführt werden, bevor das Gerät wieder in Betrieb genommen wird.

Sollte das Gerät unnormal zu vibrieren beginnen, schalten Sie den Motor ab, und suchen Sie sofort nach der Ursache. Vibrationen sind generell eine Warnung vor einer Betriebsstörung.

Das Gerät darf nicht benutzt werden falls es beschädigt ist oder die Sicherheitseinrichtungen defekt sind. Tauschen Sie abgenutzte und beschädigte Teile aus.

Der Ein-/ Ausschalter und der Sicherheitsschalter dürfen nicht arretiert werden.

Verwenden Sie für die Arbeit mit diesem Gerät keinerlei Zusatzteile außer denjenigen, die von unserem Unternehmen empfohlen werden. Andernfalls können der Bediener oder in der Nähe befindliche Unbeteiligte ernsthafte Verletzungen erleiden, oder das Gerät kann beschädigt werden.

Trotz dem Beachten der Betriebsanleitung können auch nicht offensichtliche Restrisiken bestehen.

⚠ VORSICHT

Gesundheitsschäden, die aus Hand-Arm-Schwingungen resultieren, falls das Gerät über längeren Zeitraum verwendet wird oder nicht ordnungsgemäß geführt und gewartet wird.

Vibrationsdämpfungssysteme sind kein garantierter Schutz gegen Weißfinger-Krankheit oder Karpaltunnelsyndrom. Daher ist bei regelmäßigem Dauereinsatz des Geräts der Zustand von Fingern und Handwurzel gründlich zu überwachen. Falls Symptome der obengenannten Krankheiten auftreten, sofort einen Arzt aufsuchen. Um das Risiko der „Weißfingerkrankheit“ zu verringern, halten Sie Ihre Hände während des Arbeitens warm und machen in regelmäßigen Abständen Pausen.

⚠ VORSICHT

**Gehörschädigungen
Längerer Aufenthalt in unmittelbarer Nähe des laufenden Geräts kann zu Gehörschädigungen führen.
Gehörschutz tragen!**

Eine gewisse Lärmbelastung durch dieses Gerät ist nicht vermeidbar. Verlegen Sie lärmintensive Arbeiten auf zugewiesene und dafür bestimmte Zeiten. Halten Sie sich ggf. an Ruhezeiten und beschränken sie die Arbeitsdauer auf das Notwendigste. Zu ihrem persönlichen Schutz und Schutz in der Nähe befindlicher Personen ist ein geeigneter Gehörschutz zu tragen.

Angaben zur Geräuschemission gemäß Produktsicherheitsgesetz (ProdSG) bzw. EG-Maschinenrichtlinie: Der Schalldruckpegel am Arbeitsplatz kann 80 dB (A) überschreiten. In dem Fall sind Schallschutzmaßnahmen für den Bediener erforderlich (z.B. Tragen eines Gehörschutzes).

Bitte beachten Sie: Dieses Gerät darf in Wohngebieten nach der deutschen Maschinenlärmschutzverordnung vom September 2002 an Sonn- und Feiertagen sowie an Werktagen von 20:00 Uhr bis 7:00 Uhr nicht in Betrieb genommen werden. Zusätzlich gilt das Betriebsverbot zu folgenden Tageszeiten: von 7:00 Uhr bis 9:00 Uhr, von 13:00 Uhr bis 15:00 Uhr und von 17:00 bis 20:00 Uhr.

Beachten Sie zusätzlich auch die landesrechtlichen Vorschriften zum Lärmschutz!

AKKU

Laden Sie die Akkus nur in Ladegeräten auf, die vom Hersteller empfohlen werden. Für ein Ladegerät, das für eine bestimmte Art von Akku geeignet ist, besteht Brandgefahr, wenn es mit anderen Akkus verwendet wird.

Verwenden Sie nur die dafür vorgesehenen Akkus in den Elektrowerkzeugen. Der Gebrauch von anderen Akkus kann zu Verletzungen und Brandgefahr führen.

Halten Sie den nicht benutzten Akku fern von Büroklammern, Münzen, Schlüsseln, Nägeln, Schrauben oder anderen kleinen Metallgegenständen, die eine Überbrückung der Kontakte verursachen könnten. Ein Kurzschluss zwischen den Akkukontakten kann Verbrennungen oder Feuer zur Folge haben.

Bei falscher Anwendung kann Flüssigkeit aus dem Akku austreten. Vermeiden Sie den Kontakt damit. Bei zufälligem Kontakt mit Wasser abspülen. Wenn die Flüssigkeit in die Augen kommt, nehmen Sie zusätzlich ärztliche Hilfe in Anspruch. Austretende Akkufflüssigkeit kann zu Hautreizungen oder Verbrennungen führen.

Bei unsachgemäßem Gebrauch oder beim Gebrauch beschädigter Akkus können Dämpfe austreten. Führen Sie Frischluft zu und suchen Sie bei Beschwerden einen Arzt auf. Die Dämpfe können die Atemwege reizen.

⚠ WARNUNG

Brandgefahr! Explosionsgefahr!

Verwenden Sie niemals beschädigte, defekte oder deformierte Akkus. Den Akku niemals öffnen, beschädigen und nicht fallen lassen.

Akku nie in Umgebung von Säuren und leicht entflammbaren Materialien laden.

Akku vor Hitze und Feuer schützen.

Akku nur in einer Umgebungstemperatur zwischen 10°C bis +40°C verwenden.

Niemals auf Heizkörpern ablegen oder längere Zeit starker Sonnenstrahlung aussetzen.

Nach starker Belastung erst abkühlen lassen.

Kurzschluss - Kontakte des Akkus nicht mit Metallteilen überbrücken.

Bei Entsorgung, Transport oder Lagerung muss der Akku verpackt werden (Plastiktüte, Schachtel) oder die Kontakte müssen abgeklebt werden.

SICHERHEITSHINWEISE AKKU-LADEGERÄT

Das Gerät kann von Kindern ab 8 Jahren und darüber und von Personen mit verringerten physischen, sensorischen oder mentalen Fähigkeiten oder Mangel an Erfahrung und / oder Wissen benutzt werden, wenn sie beaufsichtigt werden oder bezüglich des sicheren Gebrauchs des Gerätes unterwiesen wurden und die daraus resultierenden Gefahren verstanden haben.

Kinder dürfen nicht mit dem Gerät spielen.

Reinigung und Benutzer-Wartung dürfen nicht durch Kinder ohne Beaufsichtigung durchgeführt werden.

⚠️ WARNUNG

Mit dem Ladegerät dürfen keine nicht-aufladbaren Batterien geladen werden. Um Gefährdungen zu vermeiden muss eine beschädigte Netzanschlussleitung durch den Hersteller ersetzt werden.

Benutzen Sie das Gerät erst, nachdem Sie die Betriebs-

anleitung aufmerksam gelesen und verstanden haben. Machen Sie sich mit den Bedienungselementen und dem richtigen Gebrauch des Gerätes vertraut.

Beachten Sie alle in der Anleitung aufgeführten Sicherheitshinweise. Verhalten Sie sich verantwortungsvoll gegenüber anderen Personen. Der Bediener ist verantwortlich für Unfälle oder Gefahren gegenüber Dritten.

Lagern Sie das Gerät trocken und frostgeschützt.

In den Akku-Einschubschacht der Ladegeräte dürfen keine Metallteile gelangen (Kurzschlussgefahr). Benutzen Sie das Ladegerät niemals in feuchter oder nasser Umgebung. Gerät nur in Innenräumen verwenden. Achten Sie darauf, dass die Netzspannung mit den Angaben auf dem Typenschild des Ladegeräts übereinstimmt. Es besteht die Gefahr eines elektrischen Schlags.

Trennen Sie Kabelverbindungen nur durch Ziehen am Stecker. Ziehen am Kabel könnte Kabel und Stecker beschädigen und die elektrische Sicherheit wäre nicht mehr gewährleistet.

Benutzen Sie niemals das Ladegerät, wenn Kabel, Stecker oder das Gerät selbst durch äußerliche Einwirkung beschädigt sind.

Verhindern Sie, dass die Kühlfunktion des Gerätes durch Verdecken der Kühlschlitze behindert wird. Betreiben Sie das Gerät nicht in der Nähe von Wärmequellen oder auf brennbarem Untergrund.

Öffnen Sie niemals das Ladegerät. Im Falle einer Störung wenden Sie sich an eine Fachwerkstatt.

Die Außenfläche des Akkus muss sauber und trocken sein, bevor Sie ihn aufladen.

Die Ladegeräte sind ausschließlich geeignet die folgenden Wechselakkus zu laden:

Typ LI 22 / LBC202Z-2

Das Laden anderer Akkus ist nicht zulässig.

WARTUNG

⚠️ GEFAHR

Vor allen Einstellungs- Reinigungs- und Wartungsarbeiten Gerät ausschalten und Kontakt-schlüssel ziehen. Warten Sie, bis alle rotierenden Teile zum Stillstand gekommen sind und sich das Gerät abgekühlt hat.

Hände vom Schneidwerkzeug und anderen beweglichen Teilen entfernt halten. Finger können in den Schneidmechanismus geraten und abgetrennt oder verletzt werden.

⚠️ HINWEIS

Bei Nichtbenutzung sollte der Akku zu ca. 50% aufgeladen und bei Zimmertemperatur (5°C bis 20°C) aufbewahrt werden. Bei längerer Lagerung muss der Akku einmal pro Jahr nachgeladen werden, um eine vollständige Entladung zu vermeiden.

Nach jedem Arbeitseinsatz die Maschine sorgfältig reinigen und Staub und Rückstände entfernen, die beschädigten Teile reparieren oder ersetzen.

Überprüfen Sie den Auffangsack regelmäßig auf Abnutzung und Alterung.

Grasauswurf und Gehäuse regelmäßig reinigen.

Maschine, insbesondere Lüftungsschlitze, stets sauber halten. Gerätekörper niemals mit Wasser abspritzen!

Die Maschine und deren Komponenten nicht mit Lösemitteln, entzündlichen oder giftigen Flüssigkeiten reinigen. Zum Reinigen nur ein feuchtes Tuch benutzen.

Achten Sie darauf, dass alle Muttern, Bolzen und Schrauben fest angezogen sind, damit sich das Gerät ständig in einem sicheren Betriebszustand befindet.

Nur ein regelmäßig gewartetes und gut gepflegtes Gerät kann ein zufriedenstellendes Hilfsmittel sein. Wartungs- und Pflegemängel können zu unvorhersehbaren Unfällen und Verletzungen führen.

Reparaturen und Arbeiten, die nicht in dieser Anleitung beschrieben wurden, nur von qualifiziertem Fachpersonal durchführen lassen.

Nur Originalzubehör und Originalersatzteile verwenden. Durch den Gebrauch anderer Ersatzteile können Unfälle für den Benutzer entstehen. Für hieraus resultierende Schäden haftet der Hersteller nicht.

Falls Sie Zubehör oder Ersatzteile benötigen, wenden Sie sich bitte an unseren Service.

Ersatzteile:

Messer, Art.-Nr.: 77011020

LAGERUNG

Lagern Sie das Gerät trocken und frostgeschützt. Schließen Sie das Gerät an einem geeigneten Ort ein, um es vor unbefugtem Gebrauch zu schützen.

Lassen Sie den Motor abkühlen, bevor Sie das Gerät in einem geschlossenen Raum unterbringen.

FEHLERBEHEBUNG

Störung	Ursache	Abhilfe
Der Motor startet nicht	Akku leer	Akku laden
	Akku defekt	Kundendienst konsultieren
	Kontaktschlüssel nicht gesteckt	Beachten Sie die Anweisungen in dieser Anleitung.
	Einschaltknopf bzw. Sicherheitsbügel nicht betätigt	Beachten Sie die Anweisungen in dieser Anleitung.
Unruhiger Lauf, starke Vibration	Messer schadhaft	Messer austauschen
	Messer lose	Messer Aufnahme kontrollieren und festziehen
Schlechte Mäh-/Fangleistung	Messer stumpf	Messer nachschärfen lassen oder austauschen
	Akku defekt	Kundendienst konsultieren
	Fangkorb verstopft	Grasfangsack leeren
	Nicht angepasste Schnitthöhe	Schnitthöhe einstellen
Gras wird nicht gesammelt	Kanal verstopft	Auswurfkanal reinigen
	Grasfangsack voll	Grasfangsack leeren
	Gras zu nass	bei trockenem Wetter mähen

ENTSORGUNG

Gilt für Modelle in Deutschland und auch für Länder mit Abfalltrennsystemen

Das Symbol des durchgestrichenen Mülleimers auf einem Gerät, Verpackung, Gebrauchsanweisung oder Garantieschein besagt: **Wenn Ihr Gerät eines Tages unbrauchbar wird** oder Sie es nicht mehr benötigen, geben Sie das Gerät bitte auf keinen Fall in den Hausmüll, sondern entsorgen Sie es umweltgerecht. Helfen Sie mit, um der Umwelt bzw. der menschlichen Gesundheit nicht durch unkontrollierte Müllbeseitigung zu schaden.

Kunststoff-, Metallteile, Zubehör und Altbatterien / Akkumulatoren können hier getrennt und der Wiederverwertung zugeführt werden. Auskunft hierzu erhalten Sie auch in Ihrer Gemeinde- oder Stadtverwaltung.

Gilt nur für Modelle in Deutschland

In Deutschland sind Sie verpflichtet, das Gerät in einer Verwertungsstelle abzugeben. Altbatterien und Akkumulatoren, die nicht vom Gerät umschlossen sind, sowie Lampen, die zerstörungsfrei aus dem Altgerät entnommen werden können, sind vor der Abgabe an einer Erfassungsstelle zu trennen.

Vertreiber von Elektro- oder Elektronikgeräten,

einschließlich des Lebensmitteleinzel-, Fernabsatz- und Versandhandels, sind ab einer bestimmten Verkaufs-, Lager- bzw. Versandflächengröße gesetzlich grundsätzlich zur unentgeltlichen Rücknahme von Altgeräten verpflichtet, wenn sie bei dem Vertreiber ein neues Gerät kaufen oder es sich um ein kleines Altgerät handelt, das bestimmte Maße nicht überschreitet.

Das Symbol des durchgestrichenen Mülleimers auf Batterien oder Akkumulatoren besagt, dass diese

am Ende ihrer Lebensdauer nicht im Hausmüll entsorgt werden dürfen. Sofern Batterien oder Akkumulatoren Quecksilber (Hg, > 0,0005%), Cadmium (Cd, > 0,002%) oder Blei (PB, > 0,004%) enthalten, finden Sie das jeweilige chemische Zeichen unterhalb des Symbols des durchgestrichenen Mülleimers. Sie sind gesetzlich verpflichtet, alte Batterien und Akkumulatoren, die nicht vom Altgerät umschlossen sind, sowie Lampen, die zerstörungsfrei aus dem Altgerät entnommen werden können, nach Gebrauch zurückzugeben. Sie können dies kostenfrei im Handelsgeschäft oder bei einer anderen Sammelstellen in Ihrer Nähe tun. Adressen geeigneter Sammelstellen können Sie von Ihrer Stadt- oder Kommunalverwaltung erhalten.



Batterien können Stoffe enthalten, die schädlich für die Umwelt und die menschliche Gesundheit sind. Besondere Vorsicht ist aufgrund der besonderen Risiken beim Umgang mit lithiumhaltigen Batterien geboten. Durch die getrennte Sammlung und Verwertung von alten Batterien und Akkumulatoren sollen negative Auswirkungen auf die Umwelt und die menschliche Gesundheit vermieden werden.

Bitte vermeiden Sie die Entstehung von Abfällen aus alten Batterien soweit wie möglich, z.B. indem Sie Batterien mit längerer Lebensdauer oder aufladbare Batterien bevorzugen. Bitte vermeiden Sie die Vermüllung des öffentlichen Raums, indem Sie Batterien oder batteriehaltige Elektro- und Elektronikgeräte nicht achtlos liegenlassen. Bitte prüfen Sie Möglichkeiten, eine Batterie anstatt der Entsorgung einer Wiederverwendung zuzuführen, beispielsweise durch die Rekonditionierung oder die Instandsetzung der Batterie.

Weitere Informationen zum Batteriegesetz finden Sie auch im Internet unter **www.batteriegesetz.de**

Entsorgung der Transportverpackung

Die Verpackung schützt das Gerät vor Transportschäden. Die Verpackungsmaterialien sind in der Regel nach umweltverträglichen und entsorgungstechnischen Gesichtspunkten ausgewählt und deshalb recycelbar. Das Rückführen der Verpackung in den Materialkreislauf spart Rohstoffe und verringert das Abfallaufkommen. Verpackungsteile (z.B. Folien, Styropor®) können für Kinder gefährlich sein.

Bewahren Sie Verpackungsteile außerhalb der Reichweite von Kindern auf und entsorgen Sie sie so schnell wie möglich.

Bitte löschen Sie vor Abgabe an einer Erfassungsstelle selbstständig alle personenbezogenen Daten auf Ihrem Gerät.

Weitere Informationen zum Engagement von Ikra für die Umwelt (ElektroG, BattG) erhalten Sie auf www.ikra.de

TECHNICAL DATA

Cordless lawn mower	ICM 2033
Voltage	20V DC ---
Idling speed n_0	2900 min ⁻¹
Cutting diameter	330 mm
Collection bag capacity	30 l
Weight	11,3 kg
Noise details	
Measured according to ¹⁾ EN 60335; Uncertainty K = 3 dB (A) ²⁾ 2000/14/EG & 2005/88/EG	
Sound pressure level L_{pA} ¹⁾	72,9 dB(A)
Sound power level L_{WA} ²⁾	96 dB (A)
Vibration details	
Total vibration values (triaxial vector sum) Determined properly EN 60335, Uncertainty K = 1,5 m/s ²	
Vibration emission value a_h	0,63 m/s ²

Battery Charger	CGB20
Input voltage	100 - 240 V AC
Frequency	50 - 60 Hz
Output voltage	21 V DC ---
Output current	470 mA
Input power	15 W
Recommended battery types	Typ LI 22 / LBC202Z-2

Battery	Typ LI 22 / LBC202Z-2
Battery voltage	20 V DC ---
Battery capacity (Li-Ion)	2,0 Ah
Battery power	40 Wh
Recommended chargers	CGB20

Technical changes reserved.

WARNING: The declared vibration emission level represents the main applications of the tool. However if the tool is used for different applications, with different accessories or poorly maintained, the vibration emission may differ. This may significantly increase the exposure level over the total working period.

The vibration emission level will vary because of the ways in which a power tool can be used and may increase above the level given in this information sheet.

The vibration emission level may be used to compare one tool with another.

It may be used for a preliminary assessment of exposure.

An accurate estimate of the vibratory load should also take into account the times when the tool is shut down or when it is running but not actually in use. This may significantly reduce the vibratory load over the total working period.

Identify additional safety measures to protect the operator from the effects of vibration such as: maintain the tool and the accessories, keep the hands warm, organisation of work patterns.

SYMBOLS



Warning/caution!



Please read the instructions carefully before starting the machine.

Read the Operating Instructions!

Save all warnings and instructions for future reference.



Warning against thrown-off items

Do not let other persons get near due to foreign objects being thrown off.



Keep fingers and feet away.
Warning against sharp knives. Knives keep running for a short time after the appliance is switched off.

Switch the appliance off and remove the contact key before any adjustment, cleaning and servicing work.



Do not expose tools to rain. Do not use tools in damp or wet locations.



CAUTION Knives run down! Wait until all rotating parts have come to a standstill.



Idling speed n_0



Cutting diameter



Weight



Voltage alternating battery
Direct current



Battery voltage / Direct Current
Battery capacity
Battery power



Output voltage
Direct Current
Output current



Input voltage / AC Current
Frequency, Input power



Remove the battery pack before starting any work on the appliance.



Recommended battery type



Protect the battery against temperatures above 45°C.



Protect the battery against heat and fire.



Safety class II



Charger to be used in closed spaces only.



Sound power level



CE marking



Do not dispose electric tools, batteries/rechargeable batteries together with household waste material. Electric tools and batteries that have reached the end of their life must be collected separately and returned to an environmentally compatible recycling facility. Check with your local authority or retailer for recycling advice and collection point.



Deliver the batteries to a collection centre of old batteries where they will be recycled in an environmentally friendly way.

Li - Ion

SPECIFIED CONDITIONS OF USE

The cordless lawn mower has been designed to cut small to medium-sized grass areas in private gardens by the house or in hobby gardens. Due to the physical danger to the user and other persons, the lawn mower may not be used for other purposes.

WARNING

Risk of injury

The mower must not be used for cutting bushes, hedges and thickets, for cutting and mulching creepers or lawns on roofs or in balcony boxes. The mower must also not be used as a crusher for mulching tree cuttings and hedges or levelling any terrain roughness.

Do not use this product in any other way as stated for normal use. Not observing general regulations in force and instructions from this manual does not make the manufacturer liable for damages.

Please note that permissible uses for the tool could be limited by national regulations. It is necessary to comply with the regulations applicable in the country where the truck is used.

Do not use the device near flammable liquids or gases. Risk of fire and explosion in case of short circuit.

SAFETY INSTRUCTIONS

Read and understand the operating instructions before using the appliance. Familiarise with the control elements and how to use the appliance properly. Abide by all the safety measures stated in the service manual. Act responsibly toward third parties.

The operator is responsible for accidents or risks to third parties.

In case of any doubts about connection and operation refer please to our customer center

General Power Tool Safety Warnings



WARNING! Read all safety warnings, instructions, illustrations and specifications provided with this power tool. Failure to follow all instructions listed below may result in electric shock, fire and/or serious injury.

Save all warnings and instructions for future reference.

The term „power tool“ in the warnings refers to your mains-operated (corded) power tool or battery-operated (cordless) power tool

1) Work area safety

- a) **Keep work area clean and well lit.** Cluttered or dark areas invite accidents.
- b) **Do not operate power tools in explosive atmospheres, such as in the presence of flammable liquids, gases or dust.** Power tools create sparks which may ignite the dust or fumes.
- c) **Keep children and bystanders away while operating a power tool.** Distractions can cause you to lose control.

2) Electrical safety

- a) **Power tool plugs must match the outlet. Never modify the plug in any way. Do not use any adapter plugs with earthed (grounded) power tools.** Unmodified plugs and matching outlets will reduce risk of electric shock.
- b) **Avoid body contact with earthed or grounded surfaces, such as pipes, radiators, ranges and refrigerators.** There is an increased risk of electric shock if your body is earthed or grounded.
- c) **Do not expose power tools to rain or wet conditions.** Water entering a power tool will increase the risk of electric shock.
- d) **Do not abuse the cord. Never use the cord for carrying, pulling or unplugging the power tool. Keep cord away from heat, oil, sharp edges or moving parts.** Damaged or entangled cords increase the risk of electric shock.
- e) **When operating a power tool outdoors, use an extension cord suitable for outdoor use.** Use of a cord suitable for outdoor use reduces the risk of electric shock.
- f) **If operating a power tool in a damp location is unavoidable, use a residual current device (RCD) protected supply.** Use of an RCD reduces the risk of electric shock.

3) Personal safety

- a) **Stay alert, watch what you are doing and use common sense when operating a power tool. Do not use a power tool while you are tired or under the influence of drugs, alcohol or medication.** A moment of inattention while operating power tools may result in serious personal injury.
- b) **Use personal protective equipment. Always wear eye protection.** Protective equipment such as dust mask, non-skid safety shoes, hard hat, or hearing protection used for appropriate conditions will reduce personal injuries.
- c) **Prevent unintentional starting. Ensure the switch is in the off-position before connecting to power source and/or battery pack, picking up or carrying the tool.** Carrying power tools with your finger on the switch or energising power tools that have the switch on invites accidents.
- d) **Remove any adjusting key or wrench before turning the power tool on.** A wrench or a key left attached to a rotating part of the power tool may result in personal injury.
- e) **Wear appropriate clothing. Do not wear loose clothing or jewellery. Keep hair, clothing and gloves away from moving parts.** Loose clothing, jewellery or long hair can be caught by moving parts.
- f) **Dress properly. Do not wear loose clothing or jewellery. Keep your hair and clothing away from moving parts.** Loose clothes, jewellery or long hair can be caught in moving parts.
- g) **If devices are provided for the connection of dust extraction and collection facilities, ensure these are connected and properly used.** Use of dust collection can reduce dust-related hazards.
- h) **Do not let familiarity gained from frequent use of tools allow you to become complacent and ignore tool safety principles.** A careless action can cause severe injury within a fraction of a second.

4) Power tool use and care

- a) **Do not force the power tool. Use the correct power tool for your application.** The correct power tool will do the job better and safer at the rate for which it was designed.
- b) **Do not use the power tool if the switch does not turn it on and off.** Any power tool that cannot be controlled with the switch is dangerous and must be repaired.
- c) **Disconnect the plug from the power source and/or remove the battery pack, if detachable, from the power tool before making any adjustments, changing accessories, or storing power tools.** Such preventive safety measures reduce the risk of starting the power tool accidentally.
- d) **Store idle power tools out of the reach of children and do not allow persons unfamiliar with the power tool or these instructions to operate the**

power tool. Power tools are dangerous in the hands of untrained users.

- e) **Maintain power tools and accessories. Check for misalignment or binding of moving parts, breakage of parts and any other condition that may affect the power tool's operation. If damaged, have the power tool repaired before use.** Many accidents are caused by poorly maintained power tools.
- f) **Keep cutting tools sharp and clean.** Properly maintained cutting tools with sharp cutting edges are less likely to bind and are easier to control.
- g) **Use the power tool, accessories and tool bits etc. in accordance with these instructions, taking into account the working conditions and the work to be performed.** Use of the power tool for operations different from those intended could result in a hazardous situation.
- h) **Keep handles and grasping surfaces dry, clean and free from oil and grease.** Slippery handles and grasping surfaces do not allow for safe handling and control of the tool in unexpected situations.
- 5) Battery tool use and care**
- a) **Recharge only with the charger specified by the manufacturer.** A charger that is suitable for one type of battery pack may create a risk of fire when used with another battery pack.
- b) **Use power tools only with specifically designated battery packs.** Use of any other battery packs may create a risk of injury and fire.
- c) **When battery pack is not in use, keep it away from other metal objects, like paper clips, coins, keys, nails, screws or other small metal objects, that can make a connection from one terminal to another.** Shorting the battery terminals together may cause burns or a fire.
- d) **Under abusive conditions, liquid may be ejected from the battery; avoid contact. If contact accidentally occurs, flush with water. If liquid contacts eyes, additionally seek medical help.** Liquid ejected from the battery may cause irritation or burns.
- e) **Do not use a battery pack or tool that is damaged or modified.** Damaged or modified batteries may exhibit unpredictable behaviour resulting in fire, explosion or risk of injury.
- f) **Do not expose a battery pack or tool to fire or excessive temperature.** Exposure to fire or temperature above 130°C may cause explosion.
- g) **Follow all charging instructions and do not charge the battery pack or tool outside the temperature range specified in the instructions.** Charging improperly or at temperatures outside the specified range may damage the battery and increase the risk of fire.
- 6) Service**
- a) **Have your power tool serviced by a qualified repair person using only identical replacement parts.** This will ensure that the safety of the power tool is maintained.

- b) **Never service damaged battery packs.** Service of battery packs should only be performed by the manufacturer or authorized service providers.

Read and understand the operating instructions before using the appliance. Familiarise with the control elements and how to use the appliance properly.

Abide by all the safety measures stated in the service manual. Act responsibly toward third parties. The operator is responsible for accidents or risks to third parties.

Never allow children or people unfamiliar with these instructions to use the lawn mower.

Local regulations may stipulate the minimum age of the user.

Keep children and other persons including animals in a safe distance when using the appliance.

Persons over 16 years of age can only work on the appliance. An exception includes youngsters trained in order to reach knowledge under supervision of the trainer during occupational education.

DANGER!

Warning: This power tool generates an electromagnetic field during operation. Under certain circumstances, this field may affect active or passive medical implants. To reduce the risk of serious or fatal injury, we recommend that individuals with medical implants consult your physician and the manufacturer of the medical implant before operating the machine.

WARNING

Wear personal protective equipment.

- Always wear goggles when using the machine.
- Wear ear protectors!
- Wear solid shoes and long trousers.
- Do not wear loose clothing or jewels. Hear, clothing and gloves must be out of reach of moving parts as they could get caught by the rotating parts. Do not use the appliance when barefooted or in open sandals.
- Use protective gloves when handling the blades.

Carefully check the terrain where the appliance is going to be used and remove all objects that could get caught or thrown off by the appliance such as stones, branches, wires, animals, etc.

Before using, always visually inspect to see that the blades, blade bolts and cutter assembly are not blunt, worn or damaged. Replace worn or damaged blades and bolts in sets to preserve balance;

Do not use the appliance if you are tired, ill, under influence of drugs, alcohol drinks or medicaments.

Do not overreach. Keep proper footing and balance at all times. Be careful when going backwards – risk of tripping! Provide adequate lighting or good lighting conditions when working with the machine. Poor lighting/light conditions represent a high safety risk.

Avoid operating the equipment in wet grass, where feasible;

Walk! Never run!

Make sure your posture is safe, especially on slopes. Do not cut on too steep slopes. Be particularly careful when changing travelling direction on slopes.

Always operate rotary machines with wheels at a right angle to the slope and not up and down.

Pay maximum attention when turning around and pulling the appliance to you.

WARNING

Risk of injury

Rotating blades may lead to serious injuries by cutting or amputating parts of the body.

- Switch the mower off whenever carrying or inclining it or when being outside a grass area. Wait until all rotating parts have stopped.
- All protection covers and safety devices must be correctly attached to operate the device.
- Never remove the collection bag when the machine is being operated.
- Do not start the engine before your feet are in a safe distance from the cutting tools.
- Do not incline the appliance when being started.
- Do not start the appliance when you are standing in front of the ejection opening.
- Never touch under the housing body when the engine is running. Keep a distance from the ejection opening at all times.
-
- Any works / adjusting on the machine to be only performed with the engine switched off, contact key taken out and when the mowing blade is not moving.

WARNING

Risk of injury

Thrown-off stones or soil may lead to injuries.

- Before mowing, check the area to be mowed for any undesirable objects.
- Make sure the collection bag is properly suspended.
- Wear safety goggles when working.
-
- Stop the machine and take out the contact key. Wait until all rotating parts have stopped and the unit has cooled down. Take out the key whenever you leave the lawnmower.
- To release a blocked blade.
- Clean the mower or do any other works before checking the mower.

- Check the machine if working perfectly after catching an undesirable object. Repairs must be executed before putting the machine into operation again..

If the appliance starts abnormally vibrating, switch the engine off and search for the cause immediately. Generally, vibrations are a warning against operating failure. The appliance must not be used if damaged or safety equipment is defective. Replace any worn-out and damaged parts.

The ON/OFF switch and safety switch must not be locked.

When working with this machine, do not use spare parts other than those recommended by us. Using spare parts not recommended by us can result in serious injuries to persons or damage to the machine.

Despite the observance of the operating instructions there still may be some hidden residual risks.

CAUTION

Damage to health arising from vibrations to hand and arms if the device is used for a long time or if the device is not guided and evaluated properly.

Vibration damping systems are no guaranteed protection against white finger disease or carpal tunnel syndrome. Therefore, it is necessary to carefully check the state of your fingers and wrist if you have regularly used the appliance for a long time. If any symptom of the diseases above appears, seek medical advice immediately. To reduce the white finger disease risk, keep your hands warm and take regular breaks during your work.

CAUTION

Hearing damage

A longer stay in the immediate vicinity of the running unit may cause hearing damage. Wear ear protectors!

When working with the device, a certain level of noise cannot be avoided. Noisy work should be scheduled for hours, during which it is allowed by statute or other local regulations. Adhere to any applicable rest times and limit your working time to the necessary minimum time.

For your personal protection and the protection of people nearby, suitable hearing protection must be worn.

Noise emission information in accordance with the German Product Safety Act (ProdSG) and the EC Machine Directive: the noise pressure level at the place of work can exceed 80 dB(A). In such cases the operator will require noise protection (e.g. wearing of ear protectors).

Please do also consider any local regulations concerning noise protection!

BATTERY

Recharge only with the charger specified by the manufacturer. A charger that is suitable for one type of battery pack may create a risk of fire when used with another battery pack.

Use power tools only with specifically designated battery packs. Use of any other battery packs may create a risk of injury and fire.

When battery pack is not in use, keep it away from other metal objects, like paper clips, coins, keys, nails, screws or other small metal objects, that can make a connection from one terminal to another.

Shorting the battery terminals together may cause burns or a fire.

Under abusive conditions, liquid may be ejected from the battery; avoid contact. If contact accidentally occurs, flush with water. If liquid contacts eyes, additionally seek medical help. Liquid ejected from the battery may cause irritation or burns.

Vapours may leak out in case of unauthorised use or when using a damaged accumulator. Bring fresh air and seek medical advice if experiencing difficulties. Vapours may irritate the respiratory system.

⚠ WARNING**Risk of fire! Risk of explosion!**

Never use damaged, defective or deformed accumulators. Never open or damage the accumulator or let it fall on the ground.

Never charge the battery in an environment with acids and easily flammable materials.

Protect the battery against heat and fire. Battery to be used at the ambient temperatures between 10°C and +40°C only.

Never put the battery on heaters and do not expose it to strong sunlight for a long time.

After being subject to heavy load, let the battery cool down first.

Short circuit - do not bridge the accumulator contacts with metal parts.

The accumulator must be packaged (plastic bag, box) or accumulator contacts must be sealed up for accumulator disposal, transport or storage.

SAFETY INSTRUCTIONS BATTERY CHARGER

Safety instructions Battery charger This appliance can be used by children aged from 8 years and above and persons with reduced physical, sensory or mental capabilities or lack of experience and knowledge if they have been given supervision or instruction concerning use of the appliance in a safe way and understand the hazards involved.

Children shall not play with the appliance.

Cleaning and user maintenance shall not be made by children without supervision.

⚠ WARNING

Do not try to charge non-rechargeable batteries with this charger.

To avoid danger, a damaged mains supply pipe must be replaced by the manufacturer.

Read and understand the operating instructions before using the appliance. Familiarise with the control elements and how to use the appliance properly.

Abide by all the safety measures stated in the service manual. Act responsibly toward third parties. The operator is responsible for accidents or risks to third parties.

The appliance must be stored in a dry place and protected from frost.

No metal parts may enter the shaft to slide the battery (risk of short circuit).

Never use the charger in moist or wet conditions. Suitable for indoor areas only.

Make sure the system voltage corresponds to the charger type plate details. There is a risk of electric shock.

Cable connections to be separated by pulling the plug only. Pulling the cable could damage both the cable and plug. As a result, electric safety would no longer be guaranteed.

Never use the charger when the cable, plug or the machine is damaged by external influences. In case damage let repaired in authorized workshop

Make sure the cooling function is not limited by covering the cooling slots. Do not operate the appliance near heat sources or on a flammable surface.

Never open the charger. Contact a specialised workshop in case of any defect.

The outer battery surface must be clean and dry before the battery starts being charged.

The chargers are only suitable for charging the following removable batteries:

Type LI 22 / LBC202Z-2

Charging other batteries is not permitted.

MAINTENANCE

⚠ DANGER!



Switch the appliance off and remove the contact key before any adjustment, cleaning and servicing work. Wait until all rotating parts have stopped and the appliance has cooled down. Keep hands away from all cutting edges and moving parts. Fingers can be pulled into cutting carriage and be cut or crushed.

⚠ IMPORTANT!

If the battery is to remain unused for a period of time, it must be charged to approx. 50% and stored at room temperature (5°C o 20°C). In the event of a prolonged period of storage, the battery must be charged once per year in order to avoid complete discharge.

After every work stint, clean the machine thoroughly to remove all dust and debris, and repair or replace any faulty parts. Check the collection bag at regular intervals for any wear and aging.

STORAGE

The appliance must be stored in a dry place and protected from frost. Lock the device in a proper place to protect it from unauthorised use.

Clean the ejection opening and cover at regular intervals. Keep the device, in particular the air vents, clean at all times. Never spray water on the device body!

Never clean the machine and its components with solvents, flammable or toxic liquids. Use only a damp cloth making.

Keep all nuts, bolts and screws tight to be sure the equipment is in safe working condition;

Only a regularly maintained and treated appliance can serve as a satisfactory aid. Insufficient maintenance and care can lead to unforeseen accidents and injuries.

Repairs and works specified in these Instructions may only be performed by qualified authorised staff.

Use only original accessories and original spare parts. Using other spare parts can result in accidents/injuries of the user. The manufacturer will not be liable for any such damage.

Please contact our service department if you need accessories or spare parts.

Accessories:

Knife, Art.-Nr.: 7701 1020

Let the engine cool down, before you store the device in a closed room.

FAILURE REMOVAL

Defect	Cause	Removal
The motor does not start	Battery is empty	Charge the battery
	Battery is defective	Contact customer service
	Contact key is not inserted	Refer to the instructions in these operating instructions.
	Main switch or safety arch is not controlled	Refer to the instructions in these operating instructions.
Unsteady running, strong vibrations	Blade is damaged	Replace the blade
	Blade is loose	Check and tighten the blade clamping
Poor mowing/catching performance	Blade is blunt	Have the blade sharpened or replaced
	Battery is defective	Contact customer service
	Collection bag is blocked	Empty the collection bag
	Mowing height adjustment not regulated	Adjust the mowing height
Grass is not collected	Blocked channel	Clean the ejection channel
	Full collection bag	Empty the collection bag
	Too wet grass	Cut in dry weather

DISPOSAL

If your device should become useless somewhere in the future or you do not need it any longer, do not dispose of the device together with your domestic refuse, but dispose of it in an environmentally friendly manner.

Please dispose of the device itself at an according collecting/recycling point. By doing so, plastic and metal parts can be separated and recycled. Information concerning the disposal of materials and devices are available from your local administration. Batteries are not to be put into the rubbish. As a consumer you are legally obliged to return used batteries and accumulators. At the end of the duration of your apparatus, the batteries or accumulators have to be taken from the apparatus, disposing of them separately. You have the possibility of delivering your old batteries and accumulators to the local collecting points of your municipality or to your dealer or to the distribution centers.

Dispose of the batteries when discharged. We recommend applying an adhesive tape on the poles to protect them against short circuit. Never open the battery.

CARACTÉRISTIQUES TECHNIQUES

Tondeuse à gazon sur batterie	ICM 2033
Tension	20V DC ---
Vitesse de rotation à vide n_0	2900 min ⁻¹
Largeur de coupe	330 mm
Volume du bac de ramassage	30 l
Poids	11,3 kg
Données relatives au bruit	
Mesuré selon ¹⁾ EN 60335; Incertitude K = 3 dB (A) ²⁾ 2000/14/EG & 2005/88/EG	
Niveau de pression acoustique L_{pA} ¹⁾	72,9 dB(A)
Niveau d'intensité acoustique L_{WA} ²⁾	96 dB (A)
Données relatives aux vibrations	
Valeurs totales d'oscillation (Somme vectorielle des trois directions) constatées de façon correspondante EN 60335, Incertitude K = 1,5 m/s ²	
Valeur d'émission vibratoire a_h	0,63 m/s ²

Chargeur	CGB20
Tension d'entrée	100 - 240 V AC
Fréquence	50 - 60 Hz
Tension d'entrée	21 V DC ---
Courant d'entrée	470 mA
Puissance	15 W
Types de batterie recommandés	Typ LI 22 / LBC202Z-2

Batterie	Typ LI 22 / LBC202Z-2
Tension accu interchangeable	20 V DC ---
Capacité de la batterie (Li-Ion)	2,0 Ah
Puissance de la batterie	40 Wh
Chargeurs recommandés	CGB20

Sous réserve de modifications techniques.

AVERTISSEMENT: Le niveau vibratoire indiqué représente les applications principales de l'outil électrique. Toutefois, si l'outil électrique est utilisé pour d'autres applications, avec des outils rapportés qui diffèrent ou une maintenance insuffisante, il se peut que le niveau vibratoire diverge. Cela peut augmenter nettement la sollicitation par les vibrations sur tout l'intervalle de temps du travail.

Le niveau réel des vibrations peut différer de la valeur indiquée dans ces consignes en fonction du type et du mode d'utilisation.

Le niveau des vibrations peut être utilisé pour la comparaison des appareils électriques.

Convient également pour l'examen préalable de la charge par vibrations.

Pour estimer de manière exacte la charge par vibrations pendant une certaine durée de travail, il faut également tenir compte des temps d'arrêt ou de marche à vide de l'appareil. Cela peut entraîner une réduction sensible du volume de charge par vibrations sur la durée totale de travail.

Définir les mesures de sécurité supplémentaires relatives à la protection de l'utilisateur contre les effets des vibrations, telles que : entretien technique des outils électriques et appareils, maintien de la chaleur des mains, organisation du travail.

SYMBOLES



Avertissement / attention!



Lisez le mode d'emploi avant l'utilisation!
Conservez toutes les consignes et instructions de sécurité pour une utilisation ultérieure.



Avertissement – éjection d'objets
Pour cause de risque d'éjection d'objets étrangers, éloignez toute personne du lieu de travail.













Maintenez vos doigts et vos pieds éloignés. Attention, lame tranchante. Les lames continuent de tourner après l'arrêt de l'appareil.

Avant tous les travaux de réglage, de nettoyage et d'entretien, arrêtez l'appareil et retirez la clé de contact.



Protéger de l'humidité.
N'exposez pas l'appareil à la pluie et ne l'utilisez pas dans un environnement humide ou mouillé.

	ATTENTION Les couteaux continuent de tourner ! Attendez que toutes les pièces en rotation se soient arrêtées.
	Vitesse de rotation à vide n_0
	Largeur de coupe
	Poids
	Tension de l'accumulateur Courant continu
	Tension accu interchangeable / Courant continu Capacité de la batterie Puissance de la batterie
	Tension d'entrée Courant continu Courant d'entrée
	Tension d'entrée / Courant alternatif Fréquence, Puissance
	Retirez l'accu avant d'effectuer toute intervention de réglage, de nettoyage ou d'entretien sur la machine.
	Types de batterie recommandés
	Protégez la batterie des températures supérieures à 45°C.

	Protégez la batterie de la chaleur et du feu.
	Protégez la batterie de l'eau et de l'humidité.
	Classe de protection II
	Fusible de l'appareil
	Niveau d'intensité acoustique
	Symbole CE
	Les appareils électriques, les piles/accumulateurs ne doivent pas être éliminés avec les ordures ménagères. Les appareils électriques et les batteries doivent être collectés séparément et remis à une entreprise de recyclage pour une élimination respectueuse de l'environnement. Renseignez-vous auprès des autorités locales ou de votre revendeur sur les centres de recyclage et les points de collecte.
	Li-ion
	Déposez les batteries dans un centre de collecte de batteries usagées où elles seront recyclées de façon écologique.

UTILISATION CONFORME À LA DESTINATION

La tondeuse à gazon sur batterie est destinée à la tonte de petites et moyennes surfaces d'herbe dans des jardins privés près des habitations ou dans des jardins de loisir. Pour des raisons de risques physiques pour l'utilisateur et d'autres personnes, il est interdit d'utiliser la tondeuse à gazon à d'autres fins.

AVERTISSEMENT

Risque de blessure

Il est interdit d'utiliser la tondeuse pour couper des arbustes, haies et buissons, pour la coupe et le mulchage de végétaux ou herbes grimpants sur des toitures ou pots de fleurs de balcon. Il est également interdit de l'utiliser comme broyeur pour le mulchage de découpes d'arbres et haies ou pour niveler des irrégularités du sol.

Ce dispositif peut être utilisé uniquement dans le but indiqué. Le fabricant décline toute responsabilité en cas de non-respect des règles en vigueur et des dispositions indiquées dans ce mode d'emploi.

Veillez noter que les prescriptions nationales peuvent restreindre l'utilisation de l'appareil. Il est nécessaire de respecter les règles en vigueur dans le pays d'utilisation du transpalette.

N'utilisez pas l'appareil à proximité des liquides ou gaz inflammables. Risque d'incendie ou d'explosion en cas de court-circuit.

INSTRUCTIONS DE SÉCURITÉ

Lisez attentivement ce mode d'emploi avant la première utilisation de l'appareil et assurez-vous de l'avoir bien compris. Familiarisez-vous avec les éléments de commande et l'utilisation correcte de l'appareil. Respectez toutes les consignes de sécurité figurant dans le mode d'emploi. Comportez-vous de façon responsable vis-à-vis des autres personnes.

L'utilisateur est responsable des accidents et dangers vis-à-vis de tierces personnes.

Si vous avez des doutes en ce qui concerne le branchement et l'utilisation de l'appareil, contactez le service clients.

Avertissements de sécurité généraux pour l'outil électrique



AVERTISSEMENT. Lire tous les avertissements de sécurité, les instructions, les illustrations et les spécifications fournis avec cet outil électrique. Ne pas suivre les instructions énumérées ci-dessous peut provoquer un choc électrique, un incendie et/ou une blessure sérieuse.

Conserver tous les avertissements et toutes les instructions pour pouvoir s'y reporter ultérieurement.

Le terme „outil électrique” dans les avertissements fait référence à votre outil électrique alimenté par le secteur (avec cordon d'alimentation) ou votre outil électrique fonctionnant sur batterie (sans cordon d'alimentation).

1) Sécurité de la zone de travail

- Conserv**er la zone de travail propre et bien éclairée. Les zones en désordre ou sombres sont propices aux accidents.
- Ne pas faire fonctionner les outils électriques en atmosphère explosive, par exemple en présence de liquides inflammables, de gaz ou de poussières.** Les outils électriques produisent des étincelles qui peuvent enflammer les poussières ou les fumées.
- Maintenir les enfants et les personnes présentes à l'écart pendant l'utilisation de l'outil électrique.** Les distractions peuvent vous faire perdre le contrôle de l'outil.

2) Sécurité électrique

- Il faut que les fiches de l'outil électrique soient adaptées au socle. Ne jamais modifier la fiche de quelque façon que ce soit. Ne pas utiliser d'adaptateurs avec des outils à branchement de terre.** Des fiches non modifiées et des socles adaptés réduiront le risque de choc électrique.
 - Éviter tout contact du corps avec des surfaces reliées à la terre telles que les tuyaux, les radiateurs, les cuisinières et les réfrigérateurs.** Il existe un risque accru de choc électrique si votre corps est relié à la terre.
 - Ne pas exposer les outils électriques à la pluie ou à des conditions humides.** La pénétration d'eau à l'intérieur d'un outil électrique augmente le risque de choc électrique.
- Ne pas maltraiter le cordon. Ne jamais utiliser le cordon pour porter, tirer ou débrancher l'outil électrique. Maintenir le cordon à l'écart de la chaleur, du lubrifiant, des arêtes vives ou des parties en mouvement.** Des cordons endommagés ou emmêlés augmentent le risque de choc électrique.
 - Lorsqu'on utilise un outil électrique à l'extérieur, utiliser un prolongateur adapté à l'utilisation extérieure.** L'utilisation d'un cordon adapté à l'utilisation extérieure réduit le risque de choc électrique.
 - Si l'usage d'un outil électrique dans un emplacement humide est inévitable, utiliser une alimentation protégée par un dispositif à courant différentiel résiduel (RCD).** L'usage d'un RCD réduit le risque de choc électrique.
- ### 3) Sécurité des personnes
- Rester vigilant, regarder ce que vous êtes en train de faire et faire preuve de bon sens dans votre utilisation de l'outil électrique. Ne pas utiliser un outil électrique lorsque vous êtes fatigué ou sous l'emprise de drogues, de l'alcool ou de médicaments.** Un moment d'inattention en cours d'utilisation d'un outil électrique peut entraîner des blessures graves.
 - Utiliser un équipement de protection individuelle. Toujours porter une protection pour les yeux.** Les équipements de protection individuelle tels que les masques contre les poussières, les chaussures de sécurité antidérapantes, les casques ou les protections auditives utilisés pour les conditions appropriées réduisent les blessures.
 - Éviter tout démarrage intempestif. S'assurer que l'interrupteur est en position arrêt avant de brancher l'outil au secteur et/ou au bloc de batteries, de le ramasser ou de le porter.** Porter les outils électriques en ayant le doigt sur l'interrupteur ou brancher des outils électriques dont l'interrupteur est en position marche est source d'accidents.
 - Retirer toute clé de réglage avant de mettre l'outil électrique en marche.** Une clé laissée fixée sur une partie tournante de l'outil électrique peut donner lieu à des blessures.
 - Ne pas se précipiter. Garder une position et un équilibre adaptés à tout moment.** Cela permet un meilleur contrôle de l'outil électrique dans des situations inattendues.
 - S'habiller de manière adaptée. Ne pas porter de vêtements amples ou de bijoux. Garder les cheveux et les vêtements à distance des parties en mouvement.** Des vêtements amples, des bijoux ou les cheveux longs peuvent être pris dans des parties en mouvement.
 - Si des dispositifs sont fournis pour le raccordement d'équipements pour l'extraction**

et la récupération des poussières, s'assurer qu'ils sont connectés et correctement utilisés. Utiliser des collecteurs de poussière peut réduire les risques dus aux poussières.

- h) **Rester vigilant et ne pas négliger les principes de sécurité de l'outil sous prétexte que vous avez l'habitude de l'utiliser.** Une fraction de seconde d'inattention peut provoquer une blessure grave.

4) Utilisation et entretien de l'outil électrique

- a) **Ne pas forcer l'outil électrique. Utiliser l'outil électrique adapté à votre application.** L'outil électrique adapté réalise mieux le travail et de manière plus sûre au régime pour lequel il a été construit.

- b) **Ne pas utiliser l'outil électrique si l'interrupteur ne permet pas de passer de l'état de marche à arrêt et inversement.** Tout outil électrique qui ne peut pas être commandé par l'interrupteur est dangereux et il faut le réparer.

- c) **Débrancher la fiche de la source d'alimentation et/ou enlever le bloc de batteries, s'il est amovible, avant tout réglage, changement d'accessoires ou avant de ranger l'outil électrique.** De telles mesures de sécurité préventives réduisent le risque de démarrage accidentel de l'outil électrique.

- d) **Conserver les outils électriques à l'arrêt hors de la portée des enfants et ne pas permettre à des personnes ne connaissant pas l'outil électrique ou les présentes instructions de le faire fonctionner.** Les outils électriques sont dangereux entre les mains d'utilisateurs novices.

- e) **Observer la maintenance des outils électriques et des accessoires. Vérifier qu'il n'y a pas de mauvais alignement ou de blocage des parties mobiles, des pièces cassées ou toute autre condition pouvant affecter le fonctionnement de l'outil électrique. En cas de dommages, faire réparer l'outil électrique avant de l'utiliser.** De nombreux accidents sont dus à des outils électriques mal entretenus.

- f) **Garder affûtés et propres les outils permettant de couper.** Des outils destinés à couper correctement entretenus avec des pièces coupantes tranchantes sont moins susceptibles de bloquer et sont plus faciles à contrôler.

- g) **Utiliser l'outil électrique, les accessoires et les lames etc., conformément à ces instructions, en tenant compte des conditions de travail et du travail à réaliser.** L'utilisation de l'outil électrique pour des opérations différentes de celles prévues peut donner lieu à des situations dangereuses.

- h) **Il faut que les poignées et les surfaces de préhension restent sèches, propres et dépourvues d'huiles et de graisses.** Des poignées et des surfaces de préhension glissantes rendent impossibles la manipulation et le contrôle en toute sécurité de l'outil dans les situations inattendues.

5) Utilisation des outils fonctionnant sur batteries et précautions d'emploi

- a) **Ne recharger qu'avec le chargeur spécifié par le fabricant.** Un chargeur qui est adapté à un type de bloc de batteries peut créer un risque de feu lorsqu'il est utilisé avec un autre type de bloc de batteries.

- b) **N'utiliser les outils électriques qu'avec des blocs de batteries spécifiquement désignés.** L'utilisation de tout autre bloc de batteries peut créer un risque de blessure et de feu.

- c) **Lorsqu'un bloc de batteries n'est pas utilisé, le maintenir à l'écart de tout autre objet métallique, par exemple trombones, pièces de monnaie, clés, clous, vis ou autres objets de petite taille qui peuvent donner lieu à une connexion d'une borne à une autre.** Le court-circuitage des bornes d'une batterie entre elles peut causer des brûlures ou un feu.

- d) **Dans de mauvaises conditions, du liquide peut être éjecté de la batterie; éviter tout contact. En cas de contact accidentel, nettoyer à l'eau. Si le liquide entre en contact avec les yeux, rechercher en plus une aide médicale.** Le liquide éjecté des batteries peut causer des irritations ou des brûlures.

- e) **Ne pas utiliser un bloc de batteries ou un outil fonctionnant sur batteries ou un outil endommagé ou modifié.** Les batteries endommagées ou modifiées peuvent avoir un comportement imprévisible provoquant un feu, une explosion ou un risque de blessure.

- f) **Ne pas exposer un bloc de batteries ou un outil fonctionnant sur batteries au feu ou à une température excessive.** Une exposition au feu ou à une température supérieure à 130°C peut provoquer une explosion.

- g) **Suivre toutes les instructions de charge et ne pas charger le bloc de batteries ou l'outil fonctionnant sur batteries hors de la plage de températures spécifiée dans les instructions.** Un chargement incorrect ou à des températures hors de la plage spécifiée de températures peut endommager la batterie et augmenter le risque de feu.

6) Maintenance et entretien

- a) **Faire entretenir l'outil électrique par un réparateur qualifié utilisant uniquement des pièces de rechange identiques.** Cela assure le maintien de la sécurité de l'outil électrique.

- b) **Ne jamais effectuer d'opération d'entretien sur des blocs de batteries endommagés.** Il convient que l'entretien des blocs de batteries ne soit effectué que par le fabricant ou les fournisseurs de service autorisés.

DANGER

Avertissement: Cet outil électrique génère pendant le fonctionnement le champ magnétique. Dans certaines circonstances, ce champ peut perturber le fonctionnement des implants médicaux actifs ou passifs. Afin de réduire le risque de blessure graves ou mortelles, nous recommandons aux personnes portant un implant médical de consulter un médecin et le fabricant de l'implant médical avant l'utilisation de l'appareil.

AVERTISSEMENT**Porter un équipement de protection individuelle.**

- Toujours porter des lunettes protectrices en travaillant avec la machine.
- Portez une protection auditive!
- Portez des chaussures rigides et un pantalon long.
- Ne portez pas de vêtements larges ou bijoux. Éloignez les cheveux, vêtements et gants des parties mobiles, faute de quoi ils pourraient être accrochés par les pièces mobiles. N'utilisez pas l'appareil pieds nus ou en sandales !
- Pour les travaux dans la zone de la lame, porter des gants de protection

Contrôlez soigneusement le terrain sur lequel vous utiliserez l'appareil et retirez tous les objets susceptibles d'être accrochés par l'appareil et éjectés, tels que pierres, branches, fils, animaux, etc.

Avant l'utilisation, contrôlez toujours visuellement si le porte-lames, les vis des lames et l'unité de tonte ne sont pas émoussés, usés ou endommagés. Remplacez les lames et vis usées ou endommagées, afin d'assurer leur équilibrage.

N'utilisez pas l'appareil si vous êtes fatigué, malade ou sous l'influence de drogues, d'alcool ou de médicaments.

Évitez les postures anormales du corps. Adoptez une posture stable et maintenez toujours l'équilibre. Attention à la marche à reculons, risque de trébuchement.

Lors du travail avec l'appareil, veillez toujours à un éclairage suffisant ou à des conditions de lumière suffisantes. Un éclairage/conditions de lumière insuffisantes représentent un grand risque.

Si possible, évitez d'utiliser l'appareil sur l'herbe mouillée. Marchez ! Ne courez pas !

Respectez une posture sûre, en particulier sur des pentes. Ne tondez pas sur des pentes trop abruptes. Soyez particulièrement prudents lorsque vous changez de direction sur des pentes.

Dans les pentes, toujours déplacer les machines rotatives sur roues perpendiculairement à la pente et non de haut en bas.

Soyez particulièrement prudents lorsque vous tournez ou lorsque vous tirez l'appareil vers vous.

AVERTISSEMENT**Risque de blessure****Les lames rotatives peuvent provoquer des blessures graves par coupure ou amputer des parties du corps.**

- Arrêtez toujours la tondeuse lorsque vous la transportez, l'inclinez ou lorsque vous vous déplacez hors surfaces herbeuses. Attendez que toutes les pièces rotatives s'arrêtent.
- Tous les tôles de protection et dispositifs de sécurité doivent être correctement fixés lors de la mise en service de l'appareil.
- Ne retirez jamais le sac de ramassage lorsque l'appareil est en marche.
- Démarrez le moteur uniquement lorsque vos pieds se trouvent à une distance de sécurité des outils de coupe.
- N'inclinez pas l'appareil lors de la mise en marche.
- Ne démarrez pas l'appareil si vous vous trouvez devant la goulotte d'éjection.
- Ne mettez jamais les mains sous le corps du boîtier lorsque l'appareil est en marche. Respectez une distance de sécurité de la goulotte d'éjection.
- Avant d'intervenir sur l'appareil ou de procéder au réglage, arrêtez le moteur, retirez la clé de contact et attendez que la lame soit arrêtée.

AVERTISSEMENT**Risque de blessure****Les pierres ou terre éjectées peuvent provoquer des blessures.**

- Avant de commencer à tondre, contrôlez si aucun objet étranger ne se trouve sur la surface à tondre.
- Veillez à ce que le sac de ramassage soit bien accroché.
- Portez des lunettes de protection lors du travail.

• Arrêtez l'appareil et retirez la clé de contact. Attendez que toutes les pièces rotatives s'arrêtent et que l'appareil refroidisse. Retirez la clé à chaque fois que vous quittez l'appareil.

- Pour libérer une lame bloquée.
- Avant de contrôler la tondeuse, procédez au nettoyage ou à d'autres travaux.
- En cas d'accrochage d'un corps étranger, contrôlez si la tondeuse n'est pas endommagée. Avant de remettre l'appareil en marche, procédez aux réparations..

Si l'organe commence à vibrer de façon inhabituelle, arrêtez le moteur et recherchez immédiatement la cause. En général, les vibrations sont un signe de problème. Il est interdit d'utiliser l'appareil si les dispositifs de protection sont défectueux ou endommagés. Remplacez les pièces usées ou endommagées.

Il est interdit de verrouiller l'interrupteur marche/arrêt et l'interrupteur de sécurité.

Dans le cas contraire, l'utilisateur ou des personnes se trouvant à proximité pourraient subir de graves blessures et l'appareil pourrait être endommagé.

Malgré le respect de la notice d'utilisation, des risques résiduels cachés peuvent exister.

ATTENTION

Atteinte à la santé résultant des vibrations des mains et bras en cas d'utilisation prolongée de l'appareil ou lorsque l'appareil n'est pas correctement dirigé et évalué.

Les systèmes d'amortissement des vibrations ne garantissent pas la protection contre la maladie de Raynaud ou le syndrome du canal carpien. Par conséquent, en cas d'utilisation régulière de l'appareil, il est nécessaire de surveiller attentivement l'état des doigts et des poignets. En cas d'apparition des signes des maladies citées ci-dessus, consultez immédiatement un médecin. Afin de réduire le risque de la maladie de Raynaud, maintenez vos mains au chaud et faites des pauses régulières.

ATTENTION

Endommagement de l'audition. Un séjour prolongé à proximité immédiate de l'appareil en service peut endommager l'audition. Portez une protection auditive!

Les nuisances sonores causées par cet appareil sont inévitables. Effectuez les travaux très bruyants aux horaires autorisés et destinés à cet effet. Observez, le cas échéant, des périodes de pause et limitez la durée du travail au strict nécessaire. Pour votre protection personnelle et celle des personnes se trouvant à proximité, une protection auditive adéquate est requise. Les indications relatives aux émissions sonores de bruit sont conformes à la loi sur la sécurité de produit (ProdSG), voire à la Directive Machines de l'Union Européenne: le niveau de pression acoustique au lieu de travail peut dépasser 80 dB (A). Dans ce cas il convient de prévoir des mesures de protection acoustique pour l'opérateur (par ex. port de protège-oreilles).

Protection contre le bruit! Avant la mise en marche, informez-vous des prescriptions locales.

BATTERIE

Chargez les batteries uniquement dans les chargeurs recommandés par le fabricant. Pour le chargeur qui convient uniquement pour un certain type de batteries ou accumulateurs, risque d'incendie en cas d'utilisation avec d'autres accumulateurs.

Utilisez dans cet outil électrique uniquement des accumulateurs prévus à cet effet. L'utilisation d'autres accumulateurs peut provoquer des accidents et risque d'incendie.

Ne laissez pas un accumulateur non utilisé à proximité des agrafes, monnaies, clés, clous, vis, et autres petits objets métalliques pouvant engendrer le pontage des contacts. Un court-circuit entre les contacts de l'accumulateur peut provoquer des brûlures ou un incendie.

Une mauvaise utilisation peut engendrer des fuites de liquide de l'accumulateur. Évitez le contact avec ce liquide. En cas de contact accidentel, rincez à l'eau. En cas de contact avec les yeux, consultez un médecin.

Le liquide s'écoulant de la batterie peut provoquer l'irritation de la peau ou des brûlures.

Une utilisation incompétente ou l'utilisation d'un accumulateur endommagé peut provoquer des fuites de

vapeurs. Amenez de l'air frais et contactez un médecin en cas de problèmes. Les vapeurs peuvent irriter les voies respiratoires.

AVERTISSEMENT

- **Risque d'incendie ! Risque d'explosion!**
- N'utilisez jamais des accumulateurs endommagés, défectueux ou déformés. N'ouvrez jamais un accumulateur, ne l'endommagez pas et ne le faites pas tomber.
- Ne chargez jamais la batterie dans un environnement avec acides et matières légèrement inflammables.
- Protégez la batterie de la chaleur et du feu. Utilisez la batterie seulement dans l'étendue des températures de +10°C à +40°C. Ne la posez jamais sur des corps de chauffe et ne l'exposez pas trop longtemps aux rayons du soleil. En cas de forte charge, laissez-la d'abord refroidir.
- Court-circuit - ne shuntez pas les contacts de l'accumulateur avec des pièces métalliques.
- Lors de la liquidation, le transport ou le stockage, il est nécessaire d'emballer l'accumulateur (sac en plastique, boîte) ou de coller les contacts.

CONSIGNES DE SÉCURITÉ CHARGEUR DE BATTERIE

L'appareil peut être utilisé par des enfants à partir de 8 ans et par des personnes ayant des capacités physiques, sensorielles ou mentales restreintes ou ayant un manque d'expérience et / ou de connaissances s'ils sont sous surveillance ou ont été informés de la

manipulation sûre de l'appareil et ont compris les dangers qui en résultent. Les enfants ne doivent pas jouer avec l'appareil.

Le nettoyage et la maintenance ne doivent pas être effectués par des enfants sans surveillance.

AVERTISSEMENT

Ne pas essayer de charger des accus non rechargeables avec ce chargeur
 Dans le but d'éviter des risques d'accident, il est nécessaire de faire remplacer un câble d'alimentation endommagé par le fabricant.

Lisez attentivement ce mode d'emploi avant la première utilisation de l'appareil et assurez-vous de l'avoir bien compris. Familiarisez-vous avec les éléments de commande et l'utilisation correcte de l'appareil.

Respectez toutes les consignes de sécurité figurant dans le mode d'emploi. Comportez-vous de façon responsable vis-à-vis des autres personnes. L'utilisateur est responsable des accidents et dangers vis-à-vis de tierces personnes.

L'appareil doit être – stockés dans un endroit sec et protégé du gel.

Aucune particule métallique ne doit pénétrer dans le compartiment à batterie (risque de court-circuit).

N'utilisez jamais le chargeur dans un environnement humide ou mouillé. Il convient uniquement à l'utilisation à l'intérieur.

ENTRETIEN**DANGER**

Avant tous les travaux de réglage, de nettoyage et d'entretien, arrêtez l'appareil et retirez la clé de contact. Attendez que toutes les pièces en rotation s'arrêtent et l'appareil refroidisse.

Garder la mains à l'écart de l'outil de coupe et des autres pièces en mouvement. Les doigts peuvent parvenir dans le mécanisme de coupe et être sectionnés ou blessés.

IMPORTANT!

En cas de non-utilisation, la batterie doit être chargée à env. 50 % et être conservée à température ambiante (de 5 °C à 20 °C). En cas de stockage prolongé, la batterie doit être rechargée une fois par an pour éviter qu'elle ne se décharge complètement.

Après chaque intervention, nettoyer soigneusement la machine et éliminer la saleté et les déchets, réparer ou remplacer les pièces endommagées.

Contrôlez régulièrement l'usure et le vieillissement du bac de ramassage.

ENTREPOSAGE

L'appareil doit être – stockés dans un endroit sec et protégé du gel.

Enfermez l'appareil dans un endroit approprié afin d'éviter toute utilisation non autorisée.

Vérifiez si la tension du secteur correspond aux données figurant sur la plaque signalétique du chargeur. Risque d'électrocution.

Séparez les raccords de câble seulement en tirant sur la fiche. Le fait de tirer sur le câble pourrait endommager le câble ainsi que la fiche, la sécurité électrique ne serait alors plus assurée. Le fait de tirer sur le câble pourrait endommager le câble ainsi que la fiche, la sécurité électrique ne serait alors plus assurée.

N'utilisez jamais le chargeur lorsque le câble, la fiche ou l'appareil lui-même est endommagé par des influences extérieures. En cas d'endommagement, faire réparer par un atelier agréé.

Évitez de limiter la fonction de refroidissement en couvrant les fentes de refroidissement. N'utilisez pas l'appareil à proximité des sources de chaleur ou sur une surface chaude.

N'ouvrez jamais le chargeur. En cas de panne, contactez un atelier spécialisé.

Avant la charge, la surface extérieure de la batterie doit être propre et sèche.

Les chargeurs conviennent uniquement pour charger les batteries amovibles suivantes :

Type LI 22 / LBC202Z-2

Il est interdit de charger d'autres batteries.

Nettoyez régulièrement la goulotte d'éjection et le capot.

Maintenez la machine et en particulier les orifices d'aération propres. Ne pulvérisez jamais d'eau sur l'appareil !

Ne nettoyez pas l'appareil et ses composants à l'aide de solvants et de liquides inflammables ou toxiques. Utilisez uniquement un chiffon humide, en veillant d'abord à ce que la fiche soit débranchée de la prise électrique.

Veillez à ce que tous les écrous, boulons et vis soient bien serrés pour vous assurer que le matériel est en bonne condition de fonctionnement;

Seul un appareil régulièrement entretenu et réparé peut donner satisfaction. Un entretien insuffisant peut engendrer des accidents et des blessures.

Les réparations et travaux non décrits dans ce mode d'emploi doivent être effectués uniquement par un personnel qualifié agréé.

Utilisez uniquement des accessoires et des pièces de rechange d'origine. L'utilisation d'autres pièces détachées peut engendrer des accidents/blessures de l'utilisateur. Dans ce cas, le fabricant décline toute responsabilité.

Si vous avez besoin d'accessoires ou de pièces de rechange, veuillez vous adresser à notre service après-vente.

Pièces de rechange:

Couteau, Art.-Nr.: 77011020

Laissez refroidir le moteur avant d'entreposer l'appareil dans une pièce fermée.

RÉSOLUTION D'UNE PANNE

Panne	Cause	Suppression
Le moteur ne démarre pas	Batterie vide	Chargez la batterie
	Batterie défectueuse	Contactez le service client
	La clé de contact n'est pas insérée	Veillez observer les conseils du ou il démarre, mais s'arrête
	L'interrupteur principal ou l'arc de sécurité n'est pas actionné.	Veillez observer les conseils du ou il démarre, mais s'arrête
Marche irrégulière, fortes vibrations	Lame endommagée	Remplacez la lame
	Lame desserrée	Contrôlez la fixation de la lame et serrez-la
Mauvaise puissance de tonte/de saisie	Lame émoussée	Faites affûter ou remplacer la lame
	Batterie défectueuse	Contactez le service client
	Sac de ramassage bouché	Videz le sac de ramassage
	Hauteur de coupe non réglée	Réglez la hauteur de coupe
L'herbe n'est pas ramassée.	Goulotte bouchée.	Nettoyez la goulotte d'éjection.
	Bac de ramassage rempli.	Videz le sac de ramassage
	Herbe trop mouillée.	Tondez lorsque le temps est sec.

ÉLIMINATION

Au cas où votre appareil devenait un jour inutilisable ou si vous n'en aviez plus l'usage, ne jetez en aucun cas l'appareil avec les déchets ménagers, mais veillez à un recyclage conforme aux principes écologiques.

Allez déposer l'appareil dans un centre de recyclage. Les éléments en matière synthétique et en métal seront séparés et réutilisés. Votre commune ou l'administration urbaine vous fourniront tous les renseignements à ce sujet.

Ne pas éliminer les piles avec les déchets ménagers. En tant que consommateur, vous êtes tenu de retourner les piles ou les accus selon les directives légales. Quand votre appareil sera hors d'usage, vous enlèverez les piles et les accus de l'appareil et vous les éliminerez séparément. Vous pouvez remettre les piles ou accus au point de ramassage local de votre commune ou chez votre fournisseur (point de vente) habituel.

Éliminez les accumulateurs lorsqu'ils sont déchargés. Nous recommandons d'envelopper les pôles par une bande adhésive, de façon à les protéger du court-circuit. N'ouvrez jamais un accumulateur.

DATI TECNICI	
Tagliaerba con accumulatore	
Tensione batteria	20V DC ---
Numero di giri al minimo n_0	2900 min ⁻¹
Larghezza di taglio	330 mm
Volume del cesto di raccolta	30 l
Peso Tagliaer	11,3 kg
Dati di rumorosità	
Misurato conf. ¹⁾ EN 60335; Incertezza della misura K = 3 dB (A) ²⁾ 2000/14/EG & 2005/88/EG	
Livello di pressione sonora L_{pA} ¹⁾	72,9 dB(A)
Livello di potenza sonora	96 dB (A)
Dati della vibrazione	
Dati totali della vibrazione (Somma vettoriale di tre direzioni) accertato rispettivamente EN 60335, Incertezza della misura K = 1,5 m/s ²	
Valore di emissione dell'oscillazione a_h	0,63 m/s ²

Caricabatteria	CGB20
Tensione d'ingresso	100 - 240 V AC
Frequenza	50 - 60 Hz
Tensione d'uscita	21 V DC ---
Corrente d'uscita	470 mA
Potenza assorbita	15 W
Tipi di batteria consigliati	Typ LI 22 / LBC202Z-2

Batteria	Typ LI 22 / LB-C202Z-2
Tensione batteria	20 V DC ---
Capacità dell'accumulatore (Li-Ion)	2,0 Ah
Potenza della batteria	40 Wh
Caricabatterie consigliati	CGB20

La casa produttrice si riserva il diritto di apportare modifiche tecniche.

AVVERTENZA: Il livello di vibrazioni indicato rappresenta le applicazioni principali dell'attrezzo elettrico. Se viceversa si utilizza l'attrezzo elettrico per altri scopi, con accessori differenti o con una manutenzione insufficiente, il livello di vibrazioni può risultare diverso. E questo può aumentare decisamente la sollecitazione da vibrazioni lungo l'intero periodo di lavorazione.

Il livello reale delle vibrazioni, in dipendenza al tipo e modo dell'uso della lista, può essere diverso dal valore indicato nelle presenti istruzioni.



E' possibile utilizzare il livello delle vibrazioni per il confronto reciproco degli apparecchi elettrici.



E' adatto anche alla pre-valutazione del carico dalle vibrazioni











Per una valutazione precisa della sollecitazione da vibrazioni si deve tenere conto anche dei tempi in cui l'utensile è spento oppure è acceso senza però essere utilizzato. Questo può ridurre sensibilmente la sollecitazione da vibrazioni per l'intero periodo di tempo operativo.

Adottare misure di sicurezza supplementari per proteggere l'utilizzatore dall'effetto delle vibrazioni, come ad esempio: manutenzione dell'utensile elettrico e degli accessori, tenere le mani calde, organizzazione dello svolgimento del lavoro.

SIMBOLI

	Avviso/attenzione!
	Prima dell'uso leggere il Manuale d'Uso! Conservare tutte le indicazioni e istruzioni di sicurezza per il loro futuro uso..
	Avviso agli oggetti lanciati Visto il lancio in aria dei corpi estranei non lasciar avvicinare le altre persone.

	Tenere lontano mani e piedi. Stare attenti ai coltelli affilati. Le lame continuano a girare ancora brevemente anche dopo lo spegnimento
	Prima di ogni intervento di regolazione, di pulizia o di manutenzione spegnere l'apparecchio e la chiave a contatto.
	Proteggerli dalla umidità. Non esporre l'apparecchio alla pioggia, non utilizzarla nell'ambiente bagnato o umido.

	ATTENZIONE Le lame stanno finendo a ruotare! Attendere a che tutte le parti mobili si fermano.
	Numero di giri al minimo n_0
	Larghezza di taglio
	Peso
	Tensione batteria Corrente continua
	Tensione batteria / Corrente continua → Capacità dell'accumulatore Potenza della batteria
	Tensione d'uscita → Corrente continua Corrente d'uscita
	← Tensione d'ingresso / Corrente alternata Frequenza, Potenza assorbita
	Prima di ogni intervento di regolazione, pulizia o manutenzione togliere la batteria sostituibile dalla macchina.
	Tipi di batteria consigliati

	Proteggere l'accumulatore contro le temperature superiori a 45°C.
	Proteggere l'accumulatore contro le temperature elevate e contro la fiamma.
	Proteggere l'accumulatore contro l'acqua ed umidità.
	Il (doppio isolamento)
	Utilizzare il caricabatterie solo in ambienti interni.
	Potenza della rumorosità
	Simbolo CE
	I dispositivi elettrici, le batterie e le batterie ricaricabili non devono essere smaltiti con i rifiuti domestici. I dispositivi elettrici e le batterie devono essere raccolti separatamente e devono essere conferiti ad un centro di riciclaggio per lo smaltimento rispettoso dell'ambiente. Chiedere alle autorità locali o al rivenditore specializzato dove si trovano i centri di riciclaggio e i punti di raccolta.
	Li-ion
	Portare le batterie in un punto di raccolta di batterie esauste dove saranno riciclate in modo ecologico.
Li - Ion	

USO IN CONFORMITÀ ALLA DESTINAZIONE

Tagliaerba con accumulatore è destinato a taglio dalle piccole a medie aree erbose nei giardini privati presso le case oppure nei giardini hobby. Per i motivi di minacciamento fisico dell'utente e delle altre persone, il tagliaerba non deve essere utilizzato per i diversi scopi.

⚠ AVVERTENZA

Pericolo di lesioni!

Il tagliaerba non deve essere utilizzato per taglio dei cespugli, delle siepi e fratte, per taglio e pacciamatura delle piante rampicanti oppure dei campi erbosi sui tetti, oppure nei recipienti dal balcone. Il tagliaerba, tra l'altro, non deve essere utilizzato come un frantoio per la pacciamatura degli scaveri degli alberi né delle siepi, né per spianare il terreno.

Questo impianto può essere utilizzato solo per lo scopo indicato. All'inadempimento delle istituzioni delle direttive generalmente valide e delle istituzioni nel presente Manuale il costruttore non assume alcuna responsabilità dei danni.

Fare attenzione alle limitazioni imposte dalle disposizioni locali nell'impiego dello strumento. E' necessario osservare le norme applicabili nel paese nel quale il transpallett viene utilizzato.

Non utilizzare l'impianto vicino a liquidi o gas infiammabili. Al cortocircuito c'è il pericolo d'incendio e d'esplosione.

NORME DI SICUREZZA

Usare l'apparecchio solo dopo aver letto con attenzione e capito le istruzioni per l'uso. Prendere in conoscenza gli elementi di comando e l'uso corretto dell'apparecchio. Rispettare tutte le istruzioni di sicurezza riportate nel Manuale. Comportarsi con cura verso le altre persone.

L'operatore è responsabile verso i terzi degli incidenti oppure pericoli.

In caso dei dubbi sul collegamento ed uso dell'apparecchio, rivolgersi cortesemente al CAT.

Avvertenze generali di sicurezza per elettroutensili



Avvertenza! Leggere tutte le avvertenze di pericolo, le istruzioni operative, le figure e le specifiche fornite in dotazione al presente elettroutensile. Il mancato rispetto di tutte le istruzioni sottosegnate potrà comportare il pericolo di scosse elettriche, incendi e/o gravi lesioni.

Conservare tutte le avvertenze di pericolo e le istruzioni operative per ogni esigenza futura.

Il termine „elettrodomestico“ riportato nelle avvertenze fa riferimento ai dispositivi dotati di alimentazione elettrica (a filo) o a batteria (senza filo).

1) Sicurezza della postazione di lavoro

- Conservare l'area di lavoro pulita e ben illuminata.** Zone disordinate o buie possono essere causa di incidenti.
- Evitare di impiegare l'elettrodomestico in ambienti soggetti al rischio di esplosioni nei quali siano presenti liquidi, gas o polveri infiammabili.** Gli elettroutensili producono scintille che possono far infiammare la polvere o i gas.
- Tenere lontani i bambini ed altre persone durante l'impiego dell'elettrodomestico.** Eventuali distrazioni potranno comportare la perdita del controllo sull'elettrodomestico.

2) Sicurezza elettrica

- La spina di allacciamento alla rete dell'elettrodomestico deve essere adatta alla presa. Evitare assolutamente di apportare qualsivoglia modifica alla spina.** Non utilizzare spine adattatrici con elettroutensili dotati di collegamento a terra. Le spine non modificate e le prese adatte allo scopo riducono il rischio di scosse elettriche.
- Evitare il contatto fisico con superfici collegate a terra, come tubi, radiatori, fornelli elettrici e frigoriferi.** Sussiste un maggior rischio di scosse elettriche nel momento in cui il corpo è messo a massa.
- Custodire l'elettrodomestico al riparo dalla pioggia o dall'umidità.** La penetrazione dell'acqua in un elettroutensile aumenta il rischio di una scossa elettrica.
- Non usare il cavo per scopi diversi da quelli previsti. Non usare il cavo per trasportare o**

appendere l'elettrodomestico, né per estrarre la spina dalla presa di corrente. Non avvicinare il cavo a fonti di calore, olio, spigoli taglienti e parti della macchina in movimento. I cavi danneggiati o aggrovigliati aumentano il rischio d'insorgenza di scosse elettriche.

- Se si utilizza l'elettrodomestico all'aperto, impiegare un cavo di prolunga adatto per l'uso all'esterno.** L'uso di un cavo di prolunga omologato per l'impiego all'esterno riduce il rischio d'insorgenza di scosse elettriche.
- #### 3) Sicurezza delle persone
- Quando si utilizza un elettroutensile è importante restare vigili, concentrarsi su ciò che si sta facendo ed operare con giudizio. Non utilizzare l'elettrodomestico in caso di stanchezza o sotto l'effetto di droghe, alcool o medicinali.** Un attimo di distrazione durante l'uso dell'elettrodomestico può essere causa di gravi incidenti.
 - Utilizzare gli appositi dispositivi di protezione individuali. Indossare sempre gli occhiali protettivi.** L'impiego, in condizioni appropriate, di dispositivi di protezione quali maschera antipolvere, scarpe antinfortunistiche antiscivolo, elmetto di protezione, protezioni acustiche, riduce il rischio di infortuni.
 - Evitare l'accensione involontaria dell'elettrodomestico. Prima di collegare l'elettrodomestico all'alimentazione di corrente e/o alla batteria, prima di prenderlo o trasportarlo, assicurarsi che sia spento.** Tenendo il dito sopra l'interruttore mentre si trasporta l'elettrodomestico oppure collegandolo all'alimentazione di corrente con l'interruttore inserito, si vengono a creare situazioni pericolose in cui possono verificarsi seri incidenti.
 - Prima di accendere l'elettrodomestico togliere qualsiasi attrezzo di regolazione o chiave utilizzata.** Un accessorio oppure una chiave che si trovi in una parte rotante della macchina può provocare seri incidenti.
 - Evitare di assumere posture anomale. Mantenere appoggio ed equilibrio adeguati in ogni situazione.** In questo modo è possibile controllare meglio l'elettrodomestico in caso di situazioni inaspettate.
 - Indossare indumenti adeguati. Non indossare vestiti larghi, né gioielli. Tenere capelli e vestiti lontani da parti in movimento.** Vestiti larghi, gioielli o capelli lunghi potranno impigliarsi in parti in movimento.
 - Se l'utensile è dotato di un apposito attacco per dispositivi di aspirazione e raccolta polvere, accertarsi che gli stessi siano collegati ed utilizzati in modo conforme.** L'utilizzo di un'aspirazione polvere può ridurre lo svilupparsi di situazioni pericolose dovute alla polvere.
 - Evitare che la confidenza derivante da un frequente uso degli utensili si trasformi in**

superficialità e vengano trascurate le principali norme di sicurezza. Una mancanza di attenzione può causare gravi lesioni in una frazione di secondo.

4) **Trattamento accurato ed uso corretto degli elettrodomestici**

- a) **Non sottoporre l'elettrodomestico a sovraccarico. Utilizzare l'elettrodomestico adeguato per l'applicazione specifica.** Con un elettrodomestico adatto si lavora in modo migliore e più sicuro nell'ambito della sua potenza di prestazione.
 - b) **Non utilizzare l'elettrodomestico qualora l'interruttore non consenta un'accensione/uno spegnimento corretti.** Un elettrodomestico con l'interruttore rotto è pericoloso e deve essere aggiustato.
 - c) **Prima di eseguire eventuali regolazioni, sostituire accessori o riparare la macchina al termine del lavoro, estrarre sempre la spina dalla presa di corrente e/o togliere la batteria, se rimovibile.** Tale precauzione eviterà che l'elettrodomestico possa essere messo in funzione involontariamente.
 - d) **Riporre gli elettrodomestici fuori della portata dei bambini durante i periodi di inutilizzo e non consentire l'uso degli utensili stessi a persone inesperte o che non abbiano letto le presenti istruzioni.** Gli elettrodomestici sono macchine pericolose quando vengono utilizzati da persone non dotate di sufficiente esperienza.
 - e) **Eseguire la manutenzione degli elettrodomestici e relativi accessori. Verificare la presenza di un eventuale disallineamento o inceppamento delle parti mobili, la rottura di componenti o qualsiasi altra condizione che possa pregiudicare il corretto funzionamento dell'elettrodomestico stesso. Se danneggiato, l'elettrodomestico dovrà essere riparato prima dell'uso.** Numerosi incidenti vengono causati da elettrodomestici la cui manutenzione è stata effettuata poco accuratamente.
 - f) **Mantenere gli utensili da taglio affilati e puliti.** Gli utensili da taglio curati con particolare attenzione e con taglienti affilati s'inceppano meno frequentemente e sono più facili da condurre.
 - g) **Utilizzare sempre l'elettrodomestico, gli accessori e gli utensili specifici ecc. in conformità alle presenti istruzioni, tenendo conto delle condizioni di lavoro e delle operazioni da eseguire.** L'impiego di elettrodomestici per usi diversi da quelli consentiti potrà dar luogo a situazioni di pericolo.
 - h) **Mantenere impugnature e superfici di presa asciutte, pulite e prive di olio e grasso.** Impugnature e superfici di presa scivolose non consentono di manipolare e controllare l'utensile in caso di situazioni inaspettate.
- #### 5) **Trattamento ed utilizzo appropriato di utensili dotati di batterie ricaricabili**
- a) **Per ricaricare la batteria utilizzare solo il dispositivo di carica consigliato dal produttore.** Per un dispositivo di carica previsto per un determinato tipo di batteria sus-siste pericolo di incendio se viene utilizzato con un tipo diverso di batteria ricaricabile.

- b) **Utilizzare gli elettrodomestici solo con le batterie esplicitamente previste.** L'uso di batterie ricaricabili di tipo diverso potrà dare origine a lesioni e comportare il rischio d'incendi.
 - c) **Durante i periodi di inutilizzo, conservare la batteria lontano da oggetti metallici quali fermagli, monete, chiavi, chiodi, viti ed altri piccoli oggetti metallici che potrebbero creare una connessione tra i terminali.** Un eventuale corto circuito tra i contatti dell'accumulatore potrà dare origine a bruciature o ad incendi.
 - d) **In caso di condizioni d'uso non conformi, si può verificare la fuoriuscita di liquido dalla batteria. Evitare il contatto. In caso di contatto accidentale, risciacquare con acqua. Qualora il liquido venisse in contatto con gli occhi, richiedere inoltre assistenza medica.** Il liquido fuoriuscito dalla batteria ricaricabile potrà causare irritazioni cutanee o ustioni.
 - e) **Non utilizzare una batteria, né un utensile danneggiati/modificati.** Batterie danneggiate o modificate possono comportare problemi non prevedibili, causando incendi, esplosioni e possibili lesioni.
 - f) **Non esporre una batteria o un elettrodomestico al fuoco o a temperature eccessive.** L'esposizione al fuoco o a temperature superiori a 130 °C può causare esplosioni.
 - g) **Seguire tutte le istruzioni di carica e non ricaricare la batteria o l'elettrodomestico fuori dal campo di temperatura indicato nelle istruzioni stesse.** Una carica non corretta, o fuori dal campo di temperatura indicato, può comportare danni alla batteria ed aumentare il pericolo di incendio.
- #### 6) **Assistenza**
- a) **Fare riparare l'elettrodomestico da personale specializzato ed utilizzando solo parti di ricambio identiche.** In tale maniera potrà essere salvaguardata la sicurezza dell'elettrodomestico.
 - b) **Non eseguire mai la manutenzione di batterie danneggiate.** La manutenzione di batterie ricaricabili andrà effettuata esclusivamente dal produttore o da fornitori di servizi appositamente autorizzati.

Il dispositivo non deve essere utilizzato dai bambini. Questo dispositivo può essere utilizzato da persone con ridotte capacità fisiche, sensoriali o mentali o con mancanza di esperienza e conoscenza se sono supervisionati o sono stati istruiti sull'uso sicuro del dispositivo e comprendono i pericoli che ne derivano. I bambini non possono giocare con il dispositivo. La pulizia e la manutenzione dell'utente non devono essere eseguite da bambini.

Usare l'apparecchio solo dopo aver letto con attenzione e capito le istruzioni per l'uso. Ricordare che l'operatore o l'utente della macchina è responsabile di incidenti che coinvolgono altre persone o la loro proprietà.

Rispettare tutte le istruzioni di sicurezza riportate nel Manuale. Comportarsi con cura verso le altre persone. L'operatore è responsabile verso i terzi degli incidenti oppure pericoli.

Non permettere mai a bambini o a persone che non conoscano bene le presenti istruzioni di utilizzare il tosaerba.

Le prescrizioni locali possono determinare l'età minima dell'Utente.

Durante l'uso dell'apparecchio tenere i bambini, le altre persone e gli animali in distanza sicura.

Possano lavorare con l'apparecchio solo le persone che hanno raggiunto 16 anni. L'eccezione rappresenta lo sfruttamento dei minorenni per lo scopo dell'addestramento professionale per raggiungere la pratica sotto controllo dell'istruttore.

PERICOLO

Avvertimento: Questo utensile elettrico genera, durante il suo funzionamento, il campo elettromagnetico. Tale campo può, sotto certe condizioni, disturbare la funzione degli impianti medici attivi o passivi. Al fine di ridurre il rischio di lesioni gravi o mortali si consiglia alle persone aventi tali impianti medici di consultare il problema con il medico e il produttore dell'impianto prima di usare l'apparecchio.

AVVERTENZA

Indossare abbigliamento di protezione.

- Durante l'uso dell'apparecchio utilizzare sempre gli occhiali di protezione.
- Utilizzare le protezioni dell'udito!
- Indossare la calzatura rigida e pantaloni lunghi.
- Evita di indossare abiti larghi o abiti con lacci o cinture appesi. I cappelli, vestiti e guanti devono trovarsi fuori dalla portata delle parti mobili, in quanto potrebbero essere intrappolati dalle parti in movimento. Non utilizzate l'apparecchio se avete piedi nudi o sandali aperti.
- Per interventi nella zona della lama indossare i guanti protettivi

Controllare con cura il terreno su cui si vuole utilizzare l'apparecchio rimuovendo tutti gli oggetti che potrebbero essere presi o lanciati dall'apparecchio, ad es. sassi, rami, fili metallici, creature vive, ecc.

Prima dell'utilizzo verificare sempre visualmente che la lama tagliente, le viti delle lame e l'unità di taglio siano affilate, non siano usurate o danneggiate. Sostituire le lame e le viti usurate o danneggiate per mantenere l'equilibratura. Le lame di taglio e i bulloni di fissaggio usurati o danneggiati possono essere sostituiti solo in set per evitare squilibri.

Non utilizzare l'apparecchio essendo stanchi, malati, sotto l'effetto delle droghe, alcol oppure medicinali.

Evitare una posizione anomala del corpo. Mettersi in posizione sicura e mantenere l'equilibrio in ogni situazione. Attenersi mentre si cammina all'indietro, rischio di inciampare!

Durante il lavoro con l'apparecchio assicurare sempre l'illuminazione sufficiente, rispett. buone condizioni di visibilità. L'illuminazione insufficiente/condizioni di visibilità scarse rappresentano un grande rischio in sicurezza.

Se possibile evitare di utilizzare l'apparecchio sull'erba bagnata.

Camminare! Non correre! Utilizzare la macchina solo a passo d'uomo.

Attendarsi alla posizione sicura, soprattutto sulle pendenze. Non tagliare sulle pendenze troppo forti. Particolare attenzione porre cambiando il senso della marcia sulla pendenza.

Falciare lungo il pendio, mai in salita o in discesa.

Porre la massima attenzione nel momento di viraggio e tiro della macchina verso se stesso.

AVVERTENZA

Pericolo di lesioni!

Le lame in rotazione possono provocare le gravi ferite con taglio, rispett. amputazione delle parti del corpo.

- Spegnere sempre il tagliaerba volendo trasferirlo, rovesciandolo oppure muovendolo oltre i campi erbosi. Attendere finché si fermano tutte le parti mobili.
- Tutte le lamiere di protezione ed i dispositivi di sicurezza debbono essere debitamente montati e fissati per l'uso dell'attrezzo.
- Mai smontare il sacco da raccolta con apparecchio in moto.
- Avviare il motore solo quando i Vostri piedi sono in distanza sicura dagli utensili taglienti.
- Non inclinare la macchina nel momento d'accensione.
- Non avviare la macchina quando state davanti al foro di scarico.
- Mai mettere le mani sotto il corpo dell'apparecchio, se in moto. Mantenere sempre la distanza dal foro di scarico.
- I lavori / regolazioni sull'apparecchio eseguire solo con il motore spento, la chiave di contatto estratta e lama tagliente ferma.

AVVERTENZA

Pericolo di lesioni!

Le pietre o la terra lanciati possono provocare gli infortuni.

- Prima di tagliare, controllare che sulla superficie non si trovano i corpi estranei.
- Attendersi a che il sacco da raccolta sia correttamente agganciato.
- Durante lavoro utilizzare gli occhiali di protezione.

Arrestare il dispositivo e rimuovere la chiave di contatto. Attendere fino all'arresto di tutte le parti mobili e al raffreddamento del sistema. Rimuovere sempre la chiave quando si lascia il dispositivo.

- Per liberare la lama bloccata.
- Prima di controllare il tagliaerba, eseguire la pulizia e/o altri lavori.
- In caso di presa del corpo estraneo, controllare che il tagliaerba non sia danneggiato. Prima di metterlo in funzione devono essere fatte tutte le riparazioni.

L'apparecchio non deve essere utilizzato se danneggiato oppure con i dispositivi di sicurezza difettosi. Cambiare le parti usurate e danneggiate.

L'interruttore on/off e l'interruttore di sicurezza non devono chiudersi.

Non utilizzare per il lavoro con questo apparecchio parti aggiuntive di nessun genere, tranne quelle raccomandate dalla nostra azienda. In caso contrario, l'operatore o persone estranee che si trovano nelle vicinanze possono essere gravemente ferite, oppure l'apparecchio subire danni.

ATTENZIONE

Danno alla salute in seguito di vibrazioni delle mani e delle braccia, se l'apparecchio è usato per un periodo prolungato, o se non è tenuto e valutato regolarmente.

I sistemi di riduzione delle vibrazioni non sono alcuna protezione garantita contro la malattia bianca delle dita o sindrome di tunnel carpale. Perciò occorre, in caso di uso prolungato e regolare dell'apparecchio, controllare attentamente lo stato delle dita e del polso. Se dovessero manifestarsi i sintomi delle malattie citate, consultare immediatamente il medico. Per ridurre il rischio di „malattia bianca delle dita“, durante il lavoro mantenere le dita calde e fare pause regolari.

NORME DI SICUREZZA CARICABATTERIA

L'apparecchio pu essere utilizzato da bambini di età pari o superiore a 8 anni e da persone con ridotte facoltà fisiche, sensoriali o mentali nonché da persone prive di sufficiente esperienza e/o conoscenza dello stesso se sorvegliate o istruite in merito all'utilizzo sicuro dell'apparecchio e consapevoli degli eventuali rischi derivanti da un utilizzo improprio.

I bambini non devono giocare con L'apparecchio.

Le operazioni di pulizia e di manutenzione non devono essere effettuate dai bambini senza la supervisione di un adulto.

ATTENZIONE

Danni all'udito

Un soggiorno prolungato nelle vicinanze immediate della macchina in corso può provocare danni all'udito. Utilizzare le protezioni dell'udito!

Un certo inquinamento acustico è inevitabile durante l'impiego di questo attrezzo. Concentrare i lavori particolarmente rumorosi negli orari consentiti e previsti per tali attività. Rispettare eventuali orari di riposo e limitare la durata del lavoro allo stretto necessario. Per la protezione personale dell'operatore e delle persone eventualmente presenti nelle vicinanze si raccomanda l'impiego di un'adeguata protezione dell'udito.

Indicazioni sull'emissione di rumori in base alla legge tedesca sulla sicurezza delle prodotti (ProdSG) e/o alla Direttiva Macchine: se il livello di pressione acustica determinato nel posto di lavoro supera gli 80 dB(A). In un simile caso, bisogna prevedere per l'utente delle misure di isolamento acustico (per esempio il portare un dispositivo di protezione sonora).

Inquinamento acustico! Prima dell'impiego prendere conoscenza delle norme regionali.

AVVERTENZA

Il caricabatterie può essere utilizzato solo con batterie ricaricabili.

Per evitare i pericoli dell'infortunio, il cavo d'alimentazione danneggiato deve essere sostituito dal produttore.

Usare l'apparecchio solo dopo aver letto con attenzione e capito le istruzioni per l'uso. Prendere in conoscenza gli elementi di comando e l'uso corretto dell'apparecchio.

Rispettare tutte le istruzioni di sicurezza riportate nel Manuale. Comportarsi con cura verso le altre persone. L'operatore è responsabile verso i terzi degli incidenti oppure pericoli.

Immagazzinare la macchina in locali asciutti e al riparo dal gelo.

Nel vano portabatterie non ci deve entrare alcuna parte metallica (rischio di cortocircuito). Mai utilizzare il caricabatteria nell'ambiente umido o bagnato. Utilizzare l'apparecchio esclusivamente al chiuso. Assicurarsi che la tensione di rete è conforme ai dati sulla targhetta del caricabatterie. Pericolo di scosse elettriche.

Le connessioni a cavo interrompere solo tirando sulla spina. Il tiro sul cavo potrebbe danneggiare il cavo e la spina e dopo non sarebbe più garantita la sicurezza elettrica.

Mai utilizzare il caricabatteria se il cavo, la spina oppure l'apparecchio proprio siano danneggiati dagli influssi esterni.

Evitare la diminuzione del raffreddamento per intasamento delle fessure di raffreddamento. Non far funzionare

l'apparecchio nelle vicinanze di una fonte di calore o su un supporto infiammabile.

Mai aprire il caricabatteria. In caso di guasto rivolgersi all'officina specializzata.

La superficie esterna della batteria deve risultare pulita ed asciutta. Solo dopo è possibile ricaricare la batteria.

BATTERIA

Ricaricare le batterie solo in caricabatterie consigliati dal produttore. Per il caricabatterie adatto ad un certo tipo di batterie, risp. accumulatori, c'è rischio di incendio se utilizzato con accumulatori diversi.

Utilizzare, per questo utensile elettrico, solo gli accumulatori previsti. L'utilizzo degli accumulatori diversi può provocare lesioni e rischio di incendio.

Non lasciare l'accumulatore non utilizzato nelle vicinanze di graffette da ufficio, monete, chiavi, chiodi, viti o altri piccoli oggetti metallici che potrebbero causare il ponteggio dei contatti. Il cortocircuito tra i contatti dell'accumulatore può causare ustioni o incendio.

In caso di utilizzo errato, il liquido può fuoriuscire dall'accumulatore. Evitare ogni contatto con esso. In caso di un contatto accidentale, sciacquare con l'acqua. Se il liquido entra negli occhi, consultare subito il medico. Il liquido che fuoriesce dalla batteria può causare irritazioni della pelle o ustioni.

In caso di utilizzo inesperto o di utilizzo di un accumulatore difettoso possono fuoriuscire dei vapori. Far portare l'aria fresca e in caso di problemi contattare il medico. I vapori possono irritare le vie respiratorie.

Nabíječky jsou vhodné výhradně k nabíjení těchto vyměnitelných baterií:

Typ LI 22 / LBC202Z-2

E' vietato il caricamento dell'accumulatore diverso.

AVVERTENZA

Pericolo di incendio Pericolo d'esplosione!

Mai utilizzare accumulatori difettosi, danneggiati o deformati. Mai aprire accumulatori, non danneggiarli o farli cadere per terra.

Mai caricare l'accumulatore nell'ambiente con gli acidi e materiali facilmente infiammabili.

Proteggere l'accumulatore contro le temperature elevate e contro la fiamma.

Utilizzare l'accumulatore solo in temperatura dell'ambiente tra 10°C a +40°C.

Mai appoggiarlo sui corpi di riscaldamento e non sottoporlo per lungo all'irraggiamento solare.

Dopo un forte carico lasciarlo raffreddare prima.

Cortocircuito – non ponteggiare i contatti dell'accumulatore con parti metalliche.

In caso di smaltimento, trasporto o stoccaggio l'accumulatore deve essere imballato (sacco di plastica, scatola), o i contatti devono essere bloccati con nastro adesivo.

MANUTENZIONE E CONSERVAZIONE

PERICOLO



Prima di ogni intervento di regolazione, di pulizia o di manutenzione spegnere l'apparecchio e la chiave a contatto. Attendere finché si fermano tutte le parti mobili e l'apparecchio si raffredda. Tenere lontane le mani dall'utensile da taglio e altre parti mobili. Le dita possono finire nel meccanismo di taglio e venire tranciate o ferite.

IMPORTANTE

In caso di inutilizzo, la batteria dovrebbe essere caricata circa il 30-50% e conservata a temperatura ambiente del locale (da 5°C a 20°C). In caso di stoccaggio prolungato, la batteria deve essere ricaricata una volta all'anno, per evitarne una scarica completa.

Dopo ogni intervento, pulire attentamente la macchina e rimuovere polvere e residui, riparare o sostituire i pezzi danneggiati.

Controllare periodicamente il cesto da raccolta, se non usurato e invecchiato.

Pulire periodicamente il foro di scarico ed il carter.

Mantenere la macchina pulita, soprattutto aperture di ventilazione. Mai spruzzare l'acqua sul corpo della macchina!

Non pulire la macchina e i suoi componenti con solventi, liquidi infiammabili o tossici. Impiegare solamente un panno umido.

Stringere bene tutti i dadi, i bulloni e le viti al fine di garantire le condizioni di funzionamento in piena sicurezza dell'apparecchio;

Solo l'apparecchio periodicamente mantenuto e curato può essere un'aiutante soddisfacente. La manutenzione e cura mancanti possono portare agli incidenti e ferite inaspettabili.

Tutte le riparazioni e i lavori non descritte nel presente manuale d'uso possono essere eseguite solo da personale qualificato e autorizzato.

Utilizzare solo gli accessori e ricambi originali. L'utilizzo dei ricambi diversi potrebbe provocare incidenti per l'utilizzatore. Il costruttore declina ogni responsabilità per i danni ne derivanti.

Nel caso in cui abbiate necessità di accessori o pezzi di ricambio, siete pregati di rivolgervi alla nostra assistenza.

Immagazzinare la macchina in locali asciutti e al riparo dal gelo.

Chiudere l'attrezzo in un luogo indicato onde impedire che venga utilizzato da persone non autorizzate.

Far raffreddare il motore prima di riporre l'attrezzo in un ambiente chiuso.

Pezzi di ricambio

Coltello Art.No. 77011020

RIMOZIONE DEL DIFETTO

Guasto	Causa	Rimozione
Motore non parte	L'accumulatore è scaricato.	Caricare l'accumulatore.
	L'accumulatore è difettoso.	Contattare il servizio clienti
	Non è inserita la chiave di contatto.	Osservare le istruzioni riportate nel presente libretto
	Non è comandato l'interruttore generale, rispett. arco di sicurezza.	Osservare le istruzioni riportate nel presente libretto
La marcia del motore irregolare, forti vibrazioni	Lama danneggiata	Cambiare la lama. Tutte le riparazioni e i lavori non descritte nel presente manuale d'uso possono essere eseguite solo da personale qualificato e autorizzato.
	Lama lenta	Controllare fissaggio della lama e stringerlo.
Potenza scarsa di taglio/presa	Lama ottusa	Far affilare la lama o sostituire.
	L'accumulatore è difettoso.	Contattare il servizio clienti
	Sacco da raccolta intasato	Svuotare il sacco da raccolta
	Altezza di taglio mal regolata	Regolare l'altezza di taglio
L'erba non viene raccolta	Canale intasato	Pulire il canale di scarico
	Cesto di raccolta pieno	Svuotare il sacco da raccolta
	L'erba troppo bagnata	Tagliare durante il tempo secco

MAGAZZINAGGIO

L'apparecchio deve essere – conservato in un luogo asciutto e protetto dal gelo.

Bloccare il dispositivo in un luogo appropriato per impedirne l'uso non autorizzato.

Lasciare raffreddare il motore prima di riporre l'unità in una stanza chiusa.

SMALTIMENTO



Una volta divenuto inutilizzabile o non più necessario l'attrezzo non potrà essere gettato in nessun caso nella spazzatura di casa, ma dovrà essere smaltito in modo ecologico.

I componenti di plastica e metallo saranno separati e destinati al riciclo. Informazioni al riguardo sono disponibili anche presso gli enti pubblici comunali e municipali.

Le batterie non vanno messi nei rifiuti di casa. Quale consumatore, lei è obbligato per legge a restituire batterie o accumulatori usati. Alla fine della durata del Vostro apparecchio occorre togliere batterie oppure accumulatori dall'apparecchio e smaltirli separatamente. Avete la possibilità di consegnare le Vostre batterie e gli accumulatori vecchi ai luoghi di raccolta locali del Vostro comune oppure al Vostro venditore o punto di vendita.

Smaltire gli accumulatori solo se scarichi. Si consiglia di bloccare i poli con nastro adesivo in modo da proteggerli contro il cortocircuito. Mai aprire l'accumulatore.

DATOS TÉCNICOS

Cortacésped a batería		ICM 2033
Voltaje de batería	20V DC ---	
Velocidad de ralentí n_0	2900 min ⁻¹	
Anchura de roza	330 mm	
Volumen de la bolsa de recogida	30 l	
Peso	11,3 kg	
Información sobre ruidos		
Medido según ¹⁾ EN 60335; Tolerancia K = 3 dB (A) ²⁾ 2000/14/EG & 2005/88/EG		
Nivel de presión de sonido L_{pA} ¹⁾	72,9 dB(A)	
Nivel de potencia acústica L_{WA} ²⁾	96 dB (A)	
Informaciones sobre vibraciones		
Nivel total de vibraciones (suma vectorial de tres direcciones) determinado según EN 60335, Tolerancia K = 1,5 m/s ²		
Valor de emisión de vibraciones a_n	0,63 m/s ²	

Cargador Baterías	CGB20
Tensión de entrada	100 - 240 V AC
Frecuencia de la red	50 - 60 Hz
Tensión de salida	21 V DC ---
Corriente de salida	470 mA
Potencia de salida nominal	15 W
Juegos de baterías recomendados	Typ LI 22 / LBC202Z-2

Batería	Typ LI 22 / LBC202Z-2
Voltaje de batería	20 V DC ---
Capacidad de la batería (Li-Ion)	2,0 Ah
Rendimiento de la batería	40 Wh
Cargadores recomendados	CGB20

Reservado el derecho a introducir modificaciones técnicas.

ADVERTENCIA: El nivel vibratorio indicado representa las aplicaciones principales de la herramienta eléctrica. Si, pese a ello, se utiliza la herramienta eléctrica para otras aplicaciones, con útiles adaptables diferentes o con un mantenimiento insuficiente, el nivel vibratorio puede diferir. Esto puede incrementar sensiblemente la carga de vibración durante todo el periodo de trabajo.

El valor de emisión de vibraciones real puede diferir del valor indicado en función del tipo de aplicación.

El nivel de vibración puede utilizarse para comparar las herramientas eléctricas entre sí.

Para una evaluación precisa de la carga de vibración deberían tenerse también en cuenta los periodos de tiempo en los que la máquina está apagada o en los que no se utilice a pesar de estar en marcha. Esto puede reducir la carga de vibración significativamente a lo largo de todo el tiempo de trabajo.

SÍMBOLOS



Advertencia/Atención!



Leer el manual de instrucciones!

Conservar todas las indicaciones de seguridad e instrucciones para el futuro.



Advertencia de piezas que salen proyectadas
Mantenga alejados a terceros. Podrían resultar heridos por objetos extraños que salen proyectados.



Precaución - Púas afiladas











Mantenga los dedos y los pies alejados.

Apague el dispositivo y desconecte el enchufe de la red antes de realizar cualquier trabajo de mantenimiento, ajuste o limpieza, o si el cable está enredado o dañado.

Las púas siguen funcionando después de apagar el motor.



Protéjalos de la humedad en todo momento.
No exponga la máquina a la lluvia.

	Advertencia de cuchillas afiladas. Las cuchillas siguen funcionando brevemente incluso después de apagarse.
	Revoluciones en ralentí n_0
	Ancho de corte
	Peso
	Voltaje de batería Corriente continua
	Voltaje batería intercambiable / corriente continua Capacidad de la batería Potencia de la batería
	Tensión de salida Corriente continua Corriente de salida
	Tensión de entrada / Corriente CA Frecuencia de la red, Potencia de salida nominal
	Retire la batería extraíble antes de cualquier trabajo de ajuste, limpieza y mantenimiento en la máquina.
	Tipos de batería recomendados
	Proteger la batería de temperaturas superiores a 45 °C

	Proteja la batería contra el calor y el fuego.
	Proteger la batería del agua y la humedad
	Clase de protección II
	Usar el aparato únicamente en espacios interiores.
	Nivel de potencia sonora garantizado
	Marcado de conformidad europeo
	Todo dispositivo eléctrico o electrónico defectuoso o a eliminar debe entregarse en los puntos de recogida adecuados para su reciclaje.
	Los electrodomésticos y las baterías/acumuladores no se deben eliminar junto con la basura doméstica. Los aparatos eléctricos y los acumuladores se deben recoger por separado y se deben entregar a una empresa de reciclaje para una eliminación respetuosa con el medio ambiente. Infórmese en las autoridades locales o en su tienda especializada sobre los centros de reciclaje y puntos de recogida.
	Deseche las baterías en un punto de recolección de baterías usadas, donde se reciclarán de forma respetuosa con el medioambiente.

APLICACIÓN DE ACUERDO A LA FINALIDAD

El cortacésped sin cable está pensado para cortar céspedes pequeños y medianos en jardines de casas particulares y de aficionados. Debido al peligro físico para el usuario y otras personas, el cortacésped no debe utilizarse para otros fines.

ADVERTENCIA

Peligro de lesión

El cortacésped no puede ser utilizado para cortar matorrales, setos y arbustos, así como para cortar o triturar las plantas escaladoras o césped en jardines de tejado o en jardineras de balcón o para la limpieza de caminos. Además, no deberá ser utilizado para triturar el desecho de la poda de árboles o setos. Además, el cortacésped no puede ser utilizado como un cultivador o para anivellar terrenos desnivelados, p. ej. montículos de tierra o toperas.

Como ya se ha mencionado anteriormente, este aparato debe emplearse solo conforme a lo previsto. En caso de incumplimiento de las disposiciones, procedentes de las normas vigentes en general, así como de las disposiciones de este manual, al fabricante no se le puede hacer responsable de los daños.

Tenga en cuenta que los reglamentos nacionales pueden limitar el uso del aparato. Deben respetarse respectivamente las normas vigentes en el país de uso.

No utilice el dispositivo cerca de líquidos o gases inflamables. En caso de cortocircuito existe riesgo de incendio y explosión.

INDICACIONES DE SEGURIDAD

Utilice el dispositivo únicamente después de haber leído detenidamente y comprendido el presente manual de instrucciones. Familiarícese con los elementos de manejo y el uso correcto del dispositivo. Respete todas las instrucciones de seguridad de este manual. Comportese de forma responsable con otras personas.

El operario es responsable de los accidentes de o peligros para terceros.

En caso de duda sobre la conexión y el funcionamiento del dispositivo, póngase en contacto con el servicio de atención al cliente.

Advertencias de peligro generales para herramientas eléctricas



ADVERTENCIA Lea íntegramente las advertencias de peligro, las instrucciones, las ilustraciones y las especificaciones entregadas con esta herramienta eléctrica. En caso de no atenerse a las instrucciones siguientes, ello puede ocasionar una descarga eléctrica, un incendio y/o una lesión grave.

Guardar todas las advertencias de peligro e instrucciones para futuras consultas.

El término „herramienta eléctrica“ empleado en las siguientes advertencias de peligro se refiere a herramientas eléctricas de conexión a la red (con cable de red) y a herramientas eléctricas accionadas por acumulador (sin cable de red).

1) Seguridad del puesto de trabajo

- Mantenga el área de trabajo limpia y bien iluminada.** Las áreas desordenadas u oscuras pueden provocar accidentes.
- No utilice herramientas eléctricas en un entorno con peligro de explosión, en el que se encuentren combustibles líquidos, gases o material en polvo.** Las herramientas eléctricas producen chispas que pueden llegar a inflamar los materiales en polvo o vapores.
- Mantenga alejados a los niños y otras personas de su puesto de trabajo al emplear la herramienta eléctrica.** Una distracción le puede hacer perder el control sobre la herramienta eléctrica.

2) Seguridad eléctrica

- El enchufe de la herramienta eléctrica debe corresponder a la toma de corriente utilizada. No es admisible modificar el enchufe en forma alguna. No emplear adaptadores en herramientas eléctricas dotadas con una toma de tierra.** Los enchufes sin modificar adecuados a las respectivas tomas de corriente reducen el riesgo de una descarga eléctrica.
- Evite que su cuerpo toque partes conectadas a tierra como tuberías, radiadores, cocinas y refrigeradores.** El riesgo a quedar expuesto a una sacudida eléctrica es mayor si su cuerpo tiene contacto con tierra.

- No exponga la herramienta eléctrica a la lluvia o a condiciones húmedas.** Existe el peligro de recibir una descarga eléctrica si penetran ciertos líquidos en la herramienta eléctrica.
- No abuse del cable de red. No utilice el cable de red para transportar o colgar la herramienta eléctrica, ni tire de él para sacar el enchufe de la toma de corriente. Mantenga el cable de red alejado del calor, aceite, esquinas cortantes o piezas móviles.** Los cables de red dañados o enredados pueden provocar una descarga eléctrica.
- Al trabajar con la herramienta eléctrica a la intemperie utilice solamente cables de prolongación apropiados para su uso al aire libre.** La utilización de un cable de prolongación adecuado para su uso en exteriores reduce el riesgo de una descarga eléctrica.
- Si fuese imprescindible utilizar la herramienta eléctrica en un entorno húmedo, es necesario conectarla a través de un dispositivo de corriente residual (RCD) de seguridad (fusible diferencial).** La aplicación de un fusible diferencial reduce el riesgo a exponerse a una descarga eléctrica.

3) Seguridad de personas

- Esté atento a lo que hace y emplee sentido común cuando utilice una herramienta eléctrica. No utilice la herramienta eléctrica si estuviese cansado, ni tampoco después de haber consumido drogas, alcohol o medicamentos.** El no estar atento durante el uso de la herramienta eléctrica puede provocarle serias lesiones.
- Utilice un equipo de protección personal. Utilice siempre una protección para los ojos.** El riesgo a lesionarse se reduce considerablemente si se utiliza un equipo de protección adecuado como una mascarilla antipolvo, zapatos de seguridad con suela antideslizante, casco, o protectores auditivos.
- Evite una puesta en marcha involuntaria. Asegurarse de que la herramienta eléctrica está desconectada antes de conectarla a la toma de corriente y/o al montar el acumulador, al recogerla y al transportarla.** Si transporta la herramienta eléctrica sujetándola por el interruptor de conexión/desconexión, o si alimenta la herramienta eléctrica estando ésta conectada, ello puede dar lugar a un accidente.
- Retire las herramientas de ajuste o llaves fijas antes de conectar la herramienta eléctrica.** Una herramienta de ajuste o llave fija colocada en una pieza rotante puede producir lesiones al poner a funcionar la herramienta eléctrica.
- Evite posturas arriesgadas. Trabaje sobre una base firme y mantenga el equilibrio en todo momento.** Ello le permitirá controlar mejor la herramienta eléctrica en caso de presentarse una situación inesperada.
- Lleve puesta una vestimenta de trabajo adecuada. No utilice vestimenta amplia ni joyas. Mantenga su pelo y vestimenta alejados de las piezas móviles.** La vestimenta suelta, el pelo largo

y las joyas se pueden enganchar con las piezas en movimiento.

- g) **Si se proponen dispositivos para la conexión de las instalaciones de extracción y recogida de polvo, asegúrese que éstos estén conectados y que sean utilizados correctamente.** El empleo de estos equipos reduce los riesgos derivados del polvo.
 - h) **No permita que la familiaridad ganada por el uso frecuente de herramientas eléctricas lo deje caer en la complacencia e ignorar las normas de seguridad de herramientas.** Una acción negligente puede causar lesiones graves en una fracción de segundo.
- 4) Uso y trato cuidadoso de herramientas eléctricas**
- a) **No sobrecargue la herramienta eléctrica. Utilice la herramienta eléctrica adecuada para su aplicación.** Con la herramienta eléctrica adecuada podrá trabajar mejor y más seguro dentro del margen de potencia indicado.
 - b) **No utilice la herramienta eléctrica si el interruptor está defectuoso.** Las herramientas eléctricas que no se puedan conectar o desconectar son peligrosas y deben hacerse reparar.
 - c) **Saque el enchufe de la red y/o retire el acumulador desmontable de la herramienta eléctrica, antes de realizar un ajuste, cambiar de accesorio o al guardar la herramienta eléctrica.** Esta medida preventiva reduce el riesgo a conectar accidentalmente la herramienta eléctrica.
 - d) **Guarde las herramientas eléctricas fuera del alcance de los niños. No permita la utilización de la herramienta eléctrica a aquellas personas que no estén familiarizadas con su uso o que no hayan leído estas instrucciones.** Las herramientas eléctricas utilizadas por personas inexpertas son peligrosas.
 - e) **Cuide las herramientas eléctricas y los accesorios. Controle la alineación de las piezas móviles, rotura de piezas y cualquier otra condición que pudiera afectar el funcionamiento de la herramienta eléctrica. En caso de daño, la herramienta eléctrica debe repararse antes de su uso.** Muchos de los accidentes se deben a herramientas eléctricas con un mantenimiento deficiente.
 - f) **Mantenga los útiles limpios y afilados.** Los útiles mantenidos correctamente se dejan guiar y controlar mejor.
 - g) **Utilice la herramienta eléctrica, los accesorios, los útiles, etc. de acuerdo a estas instrucciones, considerando en ello las condiciones de trabajo y la tarea a realizar.** El uso de herramientas eléctricas para trabajos diferentes de aquellos para los que han sido concebidas puede resultar peligroso.
 - h) **Mantenga las empuñaduras y las superficies de las empuñaduras secas, limpias y libres de aceite y grasa.** Las empuñaduras y las superficies de las empuñaduras resbaladizas no permiten un manejo y control seguro de la herramienta eléctrica en situaciones imprevistas.

5) Trato y uso cuidadoso de herramientas accionadas por acumulador

- a) **Solamente recargue los acumuladores con los cargadores especificados por el fabricante.** Existe un riesgo de incendio al intentar cargar acumuladores de un tipo diferente al previsto para el cargador.
 - b) **Utilice las herramientas eléctricas sólo con los acumuladores específicamente designados.** El uso de otro tipo de acumuladores puede provocar daños e incluso un incendio.
 - c) **Si no utiliza el acumulador, guárdelo separado de objetos metálicos, como clips de papel, monedas, llaves, clavos, tornillos u otros objetos metálicos pequeños que pudieran puentear sus contactos.** El cortocircuito de los contactos del acumulador puede causar quemaduras o un incendio.
 - d) **La utilización inadecuada del acumulador puede provocar fugas de líquido. Evite el contacto con él. En caso de un contacto accidental, enjuague el área afectada con abundante agua. En caso de un contacto con los ojos, recurra además inmediatamente a ayuda médica.** El líquido del acumulador puede irritar la piel o producir quemaduras.
 - e) **No emplee acumuladores o útiles dañados o modificados.** Los acumuladores dañados o modificados pueden comportarse en forma imprevisible y producir un fuego, explosión o peligro de lesión.
 - f) **No exponga un paquete de baterías o una herramienta eléctrica al fuego o a una temperatura demasiado alta.** La exposición al fuego o a temperaturas sobre 130 °C puede causar una explosión.
 - g) **Siga todas las instrucciones para la carga y no cargue nunca el acumulador o la herramienta eléctrica a una temperatura fuera del margen correspondiente especificado en las instrucciones.** Una carga inadecuada o a temperaturas fuera del margen especificado puede dañar el acumulador y aumentar el riesgo de incendio.
- 6) Servicio**
- a) **Únicamente deje reparar su herramienta eléctrica por un experto cualificado, empleando exclusivamente piezas de repuesto originales.** Solamente así se mantiene la seguridad de la herramienta eléctrica.
 - b) **No repare los acumuladores dañados.** El entretenimiento de los acumuladores sólo debe ser realizado por el fabricante o un servicio técnico autorizado.

Este aparato no es apropiado para ser utilizado por personas (incluidos los niños) con capacidades físicas, sensoriales o mentales limitadas, o que carezcan de experiencia o de conocimientos especiales, a menos que estén supervisados o hayan sido instruidos por una persona responsable de su seguridad. Los niños no deben realizar la limpieza ni el mantenimiento por parte del usuario.

Utilice el dispositivo únicamente después de haber leído detenidamente y comprendido el presente manual de instrucciones. Familiarícese con los elementos de manejo y el uso correcto del dispositivo.

Observe todas las instrucciones de seguridad enumeradas en las instrucciones. Comportarse responsablemente con otras personas. Recuerde que el operador o usuario de la máquina es responsable de los accidentes que involucren a otras personas o su propiedad.

No deje utilizar el dispositivo a personas que no están familiarizadas con el mismo o que no hayan leído estas instrucciones. Los reglamentos locales pueden determinar la edad mínima del usuario.

Nunca se debe operar el dispositivo cuando haya personas, especialmente niños, o mascotas cerca.

El aparato sólo puede ser manejado por personas que hayan cumplido los 16 años. Una excepción es el uso como juvenil si el uso es en el curso de la formación profesional para lograr la habilidad bajo la supervisión de un instructor.

⚠ PELIGRO

Advertencia Esta herramienta eléctrica genera un campo electromagnético durante el funcionamiento. Este campo puede interferir con los implantes médicos activos o pasivos bajo ciertas circunstancias. Para reducir el riesgo de lesiones graves o mortales, recomendamos que las personas con implantes médicos consulten a su médico y al fabricante del implante médico antes de utilizar la máquina.

⚠ ADVERTENCIA

Utilice un equipo de protección personal.

- Para trabajar con la máquina, utilizar siempre gafas de protección.
- ¡Usar protección auditiva!
- Use zapatos resistentes y pantalones largos.
- No use ropa suelta ni joyas. Mantenga el cabello, la ropa y los guantes alejados de las piezas móviles, ya que pueden quedar atrapados en ellas. No utilice el dispositivo cuando camine descalzo o use sandalias abiertas.
- Para intervenciones en la zona del disco de corte, llevar guantes

Inspeccione detenidamente la zona donde se va a utilizar el equipo y retire todos los objetos que puedan ser lanzados por la máquina.

Antes del uso, efectúe siempre una inspección visual para comprobar que las cuchillas, los pernos de las cuchillas y el conjunto del dispositivo de corte no estén desgastados ni dañados. Sustituya en grupos las cuchillas y los pernos desgastados o dañados para mantener un equilibrio de uso.

No emplee el aparato en caso de estar cansado o enfermo, o de encontrarse bajo la influencia de las drogas, el alcohol o los medicamentos.

Evite una postura anómala del cuerpo. Procure una gran estabilidad y mantenga en todo momento el

equilibrio. ¡Atención al caminar de espaldas! ¡ Existe el peligro de tropezarse!

Asegúrese siempre de que la iluminación sea suficiente y de que haya buenas condiciones lumínicas al trabajar con el aparato. Una iluminación deficiente o unas condiciones de luz escasas representan un alto riesgo para la seguridad.

Evite utilizar el equipo sobre la hierba mojada siempre que sea posible.

¡Camínelo! ¡No corra! Guíe la máquina paso a paso.

Preste atención a que exista una estabilidad segura, sobre todo en pendientes. No pase el cortacésped por montículos excesivamente empinados.

En el caso de máquinas rotativas con ruedas, pase el cortacésped por los montículos en sentido longitudinal, nunca de arriba a abajo.

Tenga especial cuidado al dar marcha atrás o tirar del cortacésped hacia usted.

Tenga especial cuidado al cambiar de dirección en los montículos.

⚠ ADVERTENCIA

Peligro de lesión

Las cuchillas giratorias pueden provocar cortes graves o la amputación de partes del cuerpo.

- Pare la(s) cuchilla(s) si se tiene que inclinar el cortacésped para trasladarlo por superficies que no sean hierba o césped y cuando se traslade desde y hasta la zona donde se va a utilizar.
- Nunca utilice el cortacésped con protectores defectuosos, ni sin los dispositivos de seguridad, por ejemplo, los deflectores o los recogedores de césped, debidamente colocados.
- Arranque el motor o conecte el motor eléctrico cuidadosamente según lo indicado en las instrucciones y sitúe los pies fuera del alcance de la(s) cuchilla(s).
- No incline el cortacésped al arrancar el motor.
- No arranque el motor si permanece frente al conducto de descarga.
- No ponga las manos ni los pies cerca ni debajo de las piezas giratorias. Manténgase lejos de la apertura de descarga en todo momento.
- Realice los trabajos/ajustes en el aparato únicamente con el motor apagado, la llave de contacto retirada y la cuchilla de corte parada.

⚠ ADVERTENCIA

Peligro de lesión

Las piedras o la tierra proyectadas pueden causar lesiones.

- Compruebe cuidadosamente el área donde se vaya a utilizar la máquina y retire cualquier objeto que pueda ser atrapado y proyectado, como piedras, ramas, cables, seres vivos, etc.
- Asegúrese de que la bolsa de recogida está bien enganchada.
- Llevar gafas de protección.

Detenga la máquina y retire la llave de contacto. Espere hasta que se hayan detenido todos los componentes giratorios y el aparato se haya enfriado. Retire la llave cada vez que abandone el aparato, antes de desbloquear o eliminar obstrucciones en el conducto de expulsión, -

Para liberar una cuchilla bloqueada, -

- Antes de revisar, limpiar o realizar otros trabajos en la cortadora de césped.
- Si se ha golpeado un cuerpo extraño, inspeccione la cortadora de césped para comprobar si ha sufrido daños.
- Las reparaciones deberán llevarse a cabo antes de volver a utilizar el aparato.

Si el aparato comienza a vibrar de manera anómala, apague el motor y localice inmediatamente la causa. Las vibraciones suelen ser normalmente una advertencia contra un fallo de funcionamiento.

Si la cortadora de césped comienza a vibrar con una fuerza inusual, deberá realizarse una inspección de inmediato.

Se prohíbe el uso del aparato si está dañado o si los dispositivos de seguridad están defectuosos. Reemplace las piezas desgastadas o dañadas.

Se prohíbe bloquear tanto el interruptor de conexión/desconexión como el interruptor de seguridad.

Cuando trabaje con este aparato, no utilice ningún otro accesorio que no sea el recomendado por nuestra empresa. De lo contrario, el operador o aquellos que se encuentren en las proximidades podrían sufrir graves lesiones, o bien podrían producirse daños en el aparato. A pesar del cumplimiento del manual de instrucciones pueden producirse riesgos residuales sin ser evidentes.

⚠ PRECAUCIÓN

Daño a la salud como resultado de las vibraciones entre la mano y el brazo si el dispositivo se utiliza durante un periodo de tiempo prolongado o si no se maneja y evalúa adecuadamente.

Los sistemas de amortiguación de vibraciones no garantizan la protección contra el fenómeno de Raynaud (síndrome del dedo blanco por vibraciones) o el síndrome del túnel carpiano. Por esta razón, el estado de los dedos y de la muñeca debe controlarse minuciosamente cuando se utiliza el dispositivo de forma periódica y continua. Si se presentan síntomas de las enfermedades mencionadas, consulte a un médico inmediatamente. Para reducir el riesgo del „síndrome del dedo blanco por vibraciones“, mantenga las manos calientes durante el trabajo y tome descansos a intervalos regulares.

⚠ PRECAUCIÓN

Lesiones auditivas

La permanencia prolongada en las inmediaciones del dispositivo en funcionamiento puede provocar daños auditivos. ¡Usar protección auditiva!

No se puede evitar que este aparato produzca cierto nivel de ruido. Posponga por ello los trabajos que produzcan más ruido a horarios autorizados y destinados a ello. Cumpla eventualmente los horarios de descanso y limite la duración del trabajo a lo imprescindible. El operario de la máquina y las personas que se encuentren en las inmediaciones deberán llevar protectores auditivos para su propia seguridad.

Información sobre emisiones de ruido de acuerdo con la Ley de seguridad de equipos y productos (ProdSG) o la Directiva de máquinas de la CE: El nivel de presión sonora en el lugar de trabajo puede superar los 80 dB (A). En este caso, el operador requerirá medidas de protección contra el ruido (p. ej., uso de protección auditiva).

Tenga en cuenta lo siguiente: En Alemania, desde septiembre de 2002 este tipo de aparatos no puede utilizarse en zonas residenciales los domingos y días festivos, ni en días laborales desde las 20:00 a las 7:00 horas de conformidad con la Ordenanza alemana de protección contra el ruido emitido por maquinaria. Además, está vigente la prohibición de funcionamiento las siguientes horas del día: desde las 7:00 hasta las 9:00 horas, desde las 13:00 a las 15:00 horas y desde las 17:00 hasta las 20:00 horas. ¡Tenga en cuenta asimismo la legislación del país en materia de protección contra el ruido!

INDICACIONES DE SEGURIDAD CARGADOR BATERIAS

Este aparato puede ser utilizado por niños a partir de 8 años y por personas que presenten limitaciones de las facultades físicas, sensoriales o psíquicas o que carezcan de la experiencia y el conocimiento necesarios, siempre que sean supervisados por otra persona o

que se les haya enseñado a utilizar la herramienta de forma segura y hayan comprendido los peligros que supone. Los niños no deben jugar con el aparato. Las tareas de limpieza y mantenimiento que correspondan al

usuario no deben ser realizadas por niños sin supervisión.

⚠ ADVERTENCIA

No intente cargar baterías no-recargables con este cargador.

Para evitar peligros, el fabricante debe reemplazar un cable de alimentación dañado.

Utilice el dispositivo únicamente después de haber leído detenidamente y comprendido el presente manual de instrucciones. Familiarícese con los elementos de manejo y el uso correcto del dispositivo.

Respete todas las instrucciones de seguridad de este manual. Compórtese de forma responsable con otras personas. El operario es responsable de los accidentes de o peligros para terceros.

Almacene el equipo en un lugar seco y protegido contra heladas.

Ninguna pieza metálica debe entrar en la ranura de la batería de los cargadores (riesgo de cortocircuito). Nunca utilice el cargador en un ambiente húmedo o mojado. Usar el aparato únicamente en espacios interiores. Asegúrese de que la tensión de red coincida con la información de la placa de características del cargador. Existe riesgo de descarga eléctrica.

Desconecte las conexiones de los cables solo tirando del enchufe. Tirar del cable podría dañar el cable y el enchufe, y no se garantizaría la seguridad eléctrica.

Nunca utilice el cargador si el cable, el enchufe o el propio dispositivo están dañados por influencias externas.

Evite que la función de enfriamiento del dispositivo se vea obstaculizada por cubrir las ranuras de enfriamiento. No opere el dispositivo cerca de fuentes de calor o sobre una superficie combustible.

Nunca abra el cargador. En caso de mal funcionamiento, contacte con un taller especializado.

La superficie exterior de la batería debe estar limpia y seca antes de cargarla.

Los cargadores solo son adecuados para cargar las siguientes baterías extraíbles:

Typ LI 22 / LBC202Z-2

No se permite cargar otras baterías.

BATERIA

Solamente cargar los acumuladores con los cargadores recomendados por el fabricante. Existe riesgo de incendio al intentar cargar acumuladores de un tipo diferente al previsto para el cargador.

Solamente emplee los acumuladores previstos para la herramienta eléctrica. El uso de otro tipo de acumuladores puede provocar daños e incluso un incendio.

Si no utiliza el acumulador, guárdelo separado de clips, monedas, llaves, clavos, tornillos o demás objetos metálicos que pudieran puentear sus contactos. El cortocircuito de los contactos del acumulador puede causar quemaduras o un incendio.

La utilización inadecuada del acumulador puede provocar fugas de líquido. Evite el contacto con él. En caso de un contacto accidental enjuagar el área afectada con abundante agua. En caso de un contacto con los ojos recurra además inmediatamente a un médico. El líquido del acumulador puede irritar la piel o producir quemaduras.

Se pueden producir fugas de vapores en caso de uso no autorizado o cuando se utiliza un acumulador dañado. Si experimenta dificultades obtenga aire fresco y busque consejo médico. Los vapores pueden irritar las vías respiratorias.

⚠ ADVERTENCIA

Peligro de quemaduras! Peligro de explosión!

Nunca utilice acumuladores dañados, defectuosos o deformados. Nunca abra ni dañe el acumulador ni lo deje caer al suelo.

No cargue las baterías en entornos donde haya ácidos o materiales fácilmente inflamables.

Proteja la batería contra el calor y el fuego.

Utilice la batería únicamente en lugares donde la temperatura ambiente se encuentre entre 10 °C y +40 °C.

No la coloque nunca sobre objetos calientes ni la deje expuesta durante mucho tiempo a la radiación solar. Deje enfriar la batería cuando se haya utilizado de forma intensiva.

Cortocircuito: no puentee los contactos del acumulador con piezas metálicas.

El acumulador debe estar embalado (bolsa de plástico, caja) o los contactos del acumulador deben estar sellados para su eliminación, transporte o almacenamiento.

MANTENIMIENTO Y ALMACENAMIENTO

⚠ PELIGRO



Retirar la batería antes de iniciar cualquier trabajo de ajuste, limpieza y mantenimiento en el dispositivo. Espere hasta que todas las piezas giratorias se hayan detenido y el dispositivo se haya enfriado.

No ponga las manos ni los pies cerca ni debajo de las piezas giratorias. Manténgase lejos de la apertura de descarga en todo momento. Las cuchillas giratorias pueden provocar cortes graves o la amputación de partes del cuerpo.

⚠ HINWEIS

Cuando no se utilice, la batería debe cargarse hasta aproximadamente el 50% y almacenarse a temperatura ambiente (entre 5 °C y 20 °C). Si se almacena durante un periodo prolongado, la batería debe recargarse una vez al año para evitar que se descargue por completo.

Tras cada uso, limpiar bien la máquina y eliminar el polvo y los restos, y reparar o sustituir los componentes dañados.

ALMACENAMIENTO

Guarde el dispositivo en un lugar seco y protegido de las heladas.

Bloquee el dispositivo en un lugar adecuado para protegerlo del uso no autorizado.

Revise periódicamente la bolsa de recolección para comprobar si está desgastada y envejecida.

Limpie regularmente el eyector de hierba y la carcasa.

Mantenga siempre limpia la máquina, en especial la ranura de ventilación. ¡No rocíe nunca el cuerpo del aparato con agua! No limpie la máquina ni sus componentes con disolventes, líquidos inflamables o tóxicos. Utilice para la limpieza únicamente un paño húmedo.

Compruebe una y otra vez que bulones, tuercas y tornillos estén bien apretados, de modo que el producto esté en buen estado.

Solo un dispositivo en buen estado y con mantenimiento regular puede ser una herramienta útil. Los defectos de mantenimiento y cuidado pueden provocar accidentes y lesiones imprevisibles.

Las reparaciones y los trabajos que no se hayan descrito en este manual de instrucciones, deben realizarse únicamente personal técnico debidamente cualificado.

Solo un aparato sometido a un mantenimiento regular y bien cuidado puede ser una herramienta satisfactoria. Cualquier deficiencia en el mantenimiento y en el cuidado puede provocar accidentes y lesiones impredecibles.

En caso de que requiera accesorios o recambios, diríjase a nuestro servicio técnico.

De repuesto

Cuchilla

Número de artículo 77011020

Deje que el motor se enfríe antes de guardar el dispositivo en un espacio cerrado.

RESOLUCIÓN DE PROBLEMAS

Problema	Causas probables	Solución
El motor no arranca	Batería vacía	Cargar la batería
	Batería defectuosa	Consultar servicio al cliente
	Llave de contacto no insertada	Siga las instrucciones de este manual..
	Botón de encendido o barra de seguridad no accionado	Siga las instrucciones de este manual.
La máquina produce fuertes vibraciones	Cuchilla desequilibrada o dañada	Sustitución de cuchillos Las reparaciones y los trabajos no descritos en estas instrucciones sólo deben ser realizados por personal cualificado.
	El perno de fijación de la cuchilla esta suelto	Compruebe el perno de fijación de la cuchilla
Acabado desigual de poca calidad	Cuchilla roma	Hacer reafilarse o sustituir los cuchillos
	Batería defectuosa	Consultar servicio al cliente
	Bloqueo entre la cubierta y la bolsa del colector o bolsa bloqueada	Limpie el bloqueo/la bolsa
	Ajuste de la altura de corte demasiado bajo	Aumente la altura de corte
No recolectamos pasto	Bloqueo entre la cubierta y la bolsa del colector o bolsa bloqueada	Limpie el bloqueo/la bolsa
	Bloqueo entre la cubierta y la bolsa del colector o bolsa bloqueada	Limpie el bloqueo/la bolsa
	Hierba demasiado mojada	cortar en tiempo seco

ELIMINACIÓN

Si un día su dispositivo se vuelve inutilizable o ya no lo necesita, por favor, no lo elimine junto con la basura doméstica, sino de una manera respetuosa con el medioambiente.

El aparato deberá entregarse en un punto de recogida autorizado. Las piezas de material sintético y de metal podrán así ser separadas allí y reutilizarse en la cadena de producción. Información relativa a la evacuación también puede solicitarse en las administraciones de las comunidades o urbanas correspondientes.



Las pilas no se desechan a la basura doméstica. Como consumidor, usted está legalmente obligado a devolver las pilas usadas o las baterías recargables. Al final de la vida útil de su dispositivo, las pilas o baterías deben retirarse y eliminarse por separado. Puede desechar sus pilas y baterías viejas en los puntos de recolección locales de su municipio o a través de su distribuidor o punto de venta.

Elimine las baterías cuando estén descargadas. Recomendamos aplicar cinta adhesiva en los polos para protegerlos contra cortocircuitos. Nunca abra la batería.

TECHNISCHE GEGEVENS

Accugrasmaaier	ICM 2033
Spanning wisselakku	20V DC ---
Toerental n_0	2900 min ⁻¹
Snijbreedte	330 mm
Volume van de opvangzak	30 l
Gewicht	11,3 kg
Geluidsgegevens	
Gemeten volgens ¹⁾ EN 60335; Onzekerheid K = 3 dB (A) ²⁾ 2000/14/EG & 2005/88/EG	
Geluidsdruk niveau L_{pA} ¹⁾	72,9 dB(A)
Geluidsvermogensniveau L_{WA} ²⁾	96 dB (A)
Vibratiegegevens	
Totale trillingswaarden (Vectorsom van drie richtingen) vastgesteld overeenkomstig EN 60335, Onzekerheid K = 1,5 m/s ²	
Trillingsemissiewaarde a_h	0,63 m/s ²

Accu-lader	CGB20
Ingangsspanning	100 - 240 V AC
Netfrequentie	50 - 60 Hz
Uitgangsspanning	21 V DC ---
Uitgangsstroom	470 mA
Nominaal afgegeven vermogen	15 W
Aanbevolen accupacks	Typ LI 22 / LBC202Z-2

Accu	Typ LI 22 / LBC202Z-2
Spanning wisselakku	20 V DC ---
Accucapaciteit (Li-Ion)	2,0 Ah
vermogen	40 Wh
Aanbevolen laadtoestellen	CGB20

Technische wijzigingen voorbehouden!

Waarschuwing: De aangegeven trillingsdruk geldt voor de meest gebruikelijke toepassingen van het elektrische apparaat. Wanneer het elektrische gereedschap echter voor andere doeleinden, met andere dan de voorgeschreven hulpstukken gebruikt of niet naar behoren onderhouden wordt, kan de trillingsdruk afwijken. Dit kan de waarde van de trillingsdruk over de hele werkperiode aanzienlijk verhogen.

Het trillingsniveau verandert afhankelijk van het gebruik van het elektrische gereedschap en kan in sommige gevallen boven de in deze gebruiksaanwijzing aangegeven waarde liggen.

Het trillingspeil kan voor het vergelijken van elektrische werktuigen met elkaar gebruikt worden

Hij is ook geschikt voor een voorlopige inschatting van de trillingsbelasting.

Voor een nauwkeurige inschatting van de trillingsdruk moeten ook de tijden in aanmerking worden genomen dat het apparaat uitgeschakeld is of weliswaar loopt, maar niet werkelijk in gebruik is. Dit kan de waarde van de trillingsdruk over de hele werkperiode aanzienlijk verminderen.

Bepaal extra veiligheidsmaatregelen ter bescherming van de bediener tegen de inwerking van trillingen, bijvoorbeeld: onderhoud van elektrische gereedschappen en apparaten, warmhouden van de handen, organisatie van de werkprocessen.

SYMBOLEN



Waarschuwing / Opgelet!









WAARSCHUWING! Graag instructies zorgvuldig doorlezen vóórdat u de machine in gebruik neemt.



Waarschuwing voor weggeslingerde onderdelen

Houd andere personen op afstand, u zou door weggeslingerde vreemde voorwerpen gewond kunnen raken. De minimale veiligheidsafstand bedraagt 15 m.

	Waarschuwing voor scherpe messen. De messen draaien ook na de uitschakeling nog kort na.
	Verwijder de accu voordat u de instellingen van het apparaat aanpast, het apparaat schoonmaakt of onderhoud pleegt.
	Stel het apparaat niet aan regen bloot en gebruik dit niet in een vochtige of natte omgeving.
	VOORZICHTIG Messen draaien na! Wachten tot alle draaiende onderdelen tot stilstand zijn gekomen.
	Toerental n_0
	Snijbreedte
	Gewicht
	Spanning wisselbatterij Gelijkstroom
	Spanning Wisselaccu / gelijkstroom → Batterijcapaciteit Batterijvoeding
	Uitgangsspanning Gelijkstroom Uitgangsstroom
	Ingangsspanning / Wisselstroom Netfrequentie, Nominaal afgegeven vermogen
	Verwijder de accu voordat u de instellingen van het apparaat aanpast, het apparaat schoonmaakt of onderhoud pleegt.

	Aanbevolen accupacks
	Accu tegen temperaturen boven 45°C beschermen
	Accu tegen hitte en vuur beschermen..
	Accu tegen water en vocht beschermen
	Beschermklasse II
	Toestel alleen in binnenruimtes gebruiken.
	Gegarandeerd geluidsdrukniveau
	Europees symbool van overeenstemming
	Beschadigde en/of verwijderde elektrische of elektronische apparaten bij de daarvoor bestemde recyclingplaatsen afleveren
	Elektrische apparaten, batterijen en accu's mogen niet via het huisafval worden afgevoerd. Elektrische apparaten en accu's moeten gescheiden worden verzameld en voor een milieuvriendelijke afvoer worden afgegeven bij een recyclingbedrijf. Informeer bij uw gemeente of bij uw vakhandelaar naar recyclingbedrijven en inzamelpunten.
	Li-ion
	Geef de accu's af op een verzamelplaats voor oude batterijen waar deze milieuvriendelijk worden gerecycled.
	Li - Ion

VOORGESCHREVEN GEBRUIK VAN HET SYSTEEM

De accugrasmaaier is bestemd voor het maaien van klei- ne tot middelgrote grasvlakten bij particuliere huizen en hobbytuinen. Vanwege fysiek gevaar voor de gebruiker en overige personen mag de grasmaaier niet voor andere doeleinden ingezet worden.

WAARSCHUWING

Gevaar voor letsel

De grasmaaier mag niet gebruikt worden voor het trimmen van bosjes, heggen en struiken, voor het snijden en kleinmaken van gewassen of grasvelden, voor dakbeplantingen of balkonkasten. Verder mag de grasmaaier niet als hakselaar voor het kleinmaken van gesnoeide takken van bomen en heggen en voor het egaliseren van oneffenheden in de grond gebruikt worden.

Dit apparaat uitsluitend gebruiken voor normaal gebruik, zoals aangegeven. Bij niet naleving van de bepalingen uit de algemeen geldende voorschriften, evenals van de bepalingen uit deze gebruiksaanwijzing, kan de producent voor schaden niet aansprakelijk gesteld worden.

Er moeten altijd de in het land van toepassing geldige voorschriften opgevolgd worden.

Gebruik het apparaat niet in de buurt van ontvlambare vloeistoffen of gassen. Bij kortsluiting bestaat brand- en explosiegevaar.

VEILIGHEIDSADVIEZEN

Gebruik het apparaat pas nadat u de gebruiksaanwijzing zorgvuldig hebt gelezen en begrepen. Zorg dat u vertrouwd bent met de bedieningselementen en het correcte gebruik van het apparaat. Neem ook alle in de handleiding vermelde veiligheidsaanwijzingen in acht. Neem uw verantwoordelijkheid tegenover andere personen.

De gebruiker is verantwoordelijk voor ongevallen of gevaren, tegenover derden.

Indien er over de aansluiting en het bedienen van het apparaat twijfel mocht ontstaan, neem dan contact op met de servicedienst.

Algemene veiligheidsvoorschriften voor elektrische apparaten



WAARSCHUWING Lees alle waarschuwingen, veiligheidsaanwijzingen, afbeeldingen en specificaties die bij dit elektrische gereedschap worden geleverd. Als de hieronder vermelde aanwijzingen niet worden opgevolgd, kan dit een elektrische schok, brand en/of ernstig letsel tot gevolg hebben.

Bewaar alle veiligheidsaanwijzingen en instructies voor toekomstig gebruik.

Het in de veiligheidsinstructies gebruikte begrip „Elektrisch gereedschap“ is van toepassing op netgevoed elektrisch gereedschap (met netsnoer) en op accugevoed elektrisch gereedschap (zonder netsnoer).

1) Veiligheid van de werkomgeving

- Houd uw werkomgeving schoon en goed verlicht.** Een rommelige of onverlichte werkomgeving kan tot ongevallen leiden.
- Werk met het elektrische gereedschap niet in een omgeving met explosiegevaar waarin zich brandbare vloeistoffen, brandbare gassen of brandbaar stof bevinden.** Elektrische gereedschappen veroorzaken vonken die het stof of de dampen tot ontsteking kunnen brengen.
- Houd kinderen en andere personen tijdens het gebruik van het elektrische gereedschap uit de buurt.** Wanneer u wordt afgeleid, kunt u de controle over het gereedschap verliezen.

2) Elektrische veiligheid

- De aansluitstekker van het elektrische gereedschap moet in het stopcontact passen. De stekker mag in geen geval worden veranderd. Gebruik geen adapterstekkers in combinatie met geaarde elektrische gereedschappen.** Onveranderde stekkers en passende stopcontacten beperken het risico van een elektrische schok.
- Voorkom aanraking van het lichaam met geaarde oppervlakken, bijvoorbeeld van buizen, verwarmingen, fornuizen en koelkasten.** Er bestaat een verhoogd risico door een elektrische schok wanneer uw lichaam geaard is.

- Houd het gereedschap uit de buurt van regen en vocht.** Het binnendringen van water in het elektrische gereedschap vergroot het risico van een elektrische schok.
- Gebruik de kabel niet voor een verkeerd doel, om het elektrische gereedschap te dragen of op te hangen of om de stekker uit het stopcontact te trekken. Houd de kabel uit de buurt van hitte, olie, scherpe randen of bewegende delen.** Beschadigde of in de war geraakte kabels vergroten het risico van een elektrische schok.
- Wanneer u buitenshuis met elektrisch gereedschap werkt, dient u alleen verlengkabels te gebruiken die voor gebruik buitenshuis zijn goedgekeurd.** Het gebruik van een voor gebruik buitenshuis geschikte verleng-kabel beperkt het risico van een elektrische schok.
- Als het gebruik van het elektrische gereedschap in een vochtige omgeving onvermijdelijk is, dient u een aardlekschakelaar te gebruiken.** Het gebruik van een aardlekschakelaar vermindert het risico van een elektrische schok.

3) Veiligheid van personen

- Wees alert, let goed op wat u doet en ga met verstand te werk bij het gebruik van het elektrische gereedschap. Gebruik geen elektrisch gereedschap, wanneer u moe bent of onder invloed staat van drugs, alcohol of medicijnen.** Een moment van onoplettendheid bij het gebruik van het elektrische gereedschap kan tot ernstige verwondingen leiden.
- Draag persoonlijke beschermingsmiddelen. Draag altijd een veiligheidsbril.** Het dragen van persoonlijke beschermingsmiddelen zoals een stofmasker, slipvast werkschoenen, een veiligheidshelm of gehoorbescherming, afhankelijk van de aard en het gebruik van het elektrische gereedschap, vermindert het risico van verwondingen.
- Voorkom per ongeluk inschakelen. Controleer dat het elektrische gereedschap uitgeschakeld is, voordat u de stekker in het stopcontact steekt of de accu aansluit en voordat u het gereedschap oppakt of draagt.** Wanneer u bij het dragen van het elektrische gereedschap uw vinger aan de schakelaar hebt of wanneer u het gereedschap ingeschakeld op de stroomvoorziening aansluit, kan dit tot ongevallen leiden.
- Verwijder instelgereedschappen of schroefslutels, voordat u het elektrische gereedschap inschakelt.** Een instelgereedschap of sleutel in een draaiend deel van het gereedschap kan tot verwondingen leiden.
- Voorkom een onevenwichtige lichaamshouding. Zorg ervoor dat u stevig staat en steeds in evenwicht blijft.** Daardoor kunt u het elektrische gereedschap in onverwachte situaties beter onder controle houden.
- Draag geschikte kleding. Draag geen loshangende kleding of sieraden. Houd haren en kleding uit de buurt van bewegende**

- delen.** Loshangende kleding, lange haren en sieraden kunnen door bewegende delen worden meegenomen.
- g) **Wanneer stofafzuigings- of stofopvangvoorzieningen kunnen worden gemonteerd, dient u zich ervan te verzekeren dat deze zijn aangesloten en juist worden gebruikt.** Het gebruik van een stofafzuiging beperkt het gevaar door stof.
- h) **Ondanks het feit dat u eventueel heel goed vertrouwd bent met het gebruik van gereedschappen, moet u ervoor zorgen dat u niet nonchalant wordt en veiligheidsvoorschriften voor het gereedschap gaat negeren.** Een onoplettende handeling kan binnen een fractie van een seconde ernstig letsel veroorzaken.
- 4) Zorgvuldige omgang met en zorgvuldig gebruik van elektrische gereedschappen**
- a) **Overbelast het elektrische gereedschap niet. Gebruik voor uw werkzaamheden het daarvoor bestemde elektrische gereedschap.** Met het passende elektrische gereedschap werkt u beter en veiliger binnen het aangegeven capaciteitsbereik.
- b) **Gebruik geen elektrisch gereedschap waarvan de schakelaar defect is.** Elektrisch gereedschap dat niet meer kan worden in- of uitgeschakeld, is gevaarlijk en moet worden gerepareerd.
- c) **Trek de stekker uit het stopcontact en/of neem de accu (indien uitneembaar) uit het elektrische gereedschap, voordat u het elektrische gereedschap instelt, accessoires wisselt of het elektrische gereedschap opbergt.** Deze voorzorgsmaatregel voorkomt onbedoeld starten van het elektrische gereedschap.
- d) **Bewaar nietgebruikte elektrische gereedschappen buiten bereik van kinderen. Laat het gereedschap niet gebruiken door personen die er niet mee vertrouwd zijn en deze aanwijzingen niet hebben gelezen.** Elektrische gereedschappen zijn gevaarlijk wanneer deze door onervaren personen worden gebruikt.
- e) **Pleeg onderhoud aan elektrische gereedschappen en accessoires. Controleer of bewegende delen van het gereedschap correct functioneren en niet vastklemen en of onderdelen zodanig gebroken of beschadigd zijn dat de werking van het elektrische gereedschap nadelig wordt beïnvloed. Laat deze beschadigde onderdelen vóór gebruik repareren.** Veel ongevallen hebben hun oorzaak in slecht onderhouden elektrische gereedschappen.
- f) **Houd snijdende inzetgereedschappen scherp en schoon.** Zorgvuldig onderhouden snijdende inzetgereedschappen met scherpe snijkanten klemmen minder snel vast en zijn gemakkelijker te geleiden.
- g) **Gebruik elektrisch gereedschap, accessoires, inzetgereedschappen en dergelijke volgens deze aanwijzingen. Let daarbij op de arbeidsomstandigheden en de uit te voeren werkzaamheden.** Het gebruik van elektrische gereedschappen voor andere dan de voorziene toepassingen kan tot gevaarlijke situaties leiden.
- h) **Houd handgrepen en greepvlakken droog, schoon en vrij van olie en vet.** Gladde handgrepen en greepvlakken verhinderen dat het gereedschap in onverwachte situaties veilig kan worden gehanteerd en bediend.
- 5) Gebruik en onderhoud van accugereedschappen**
- a) **Laad accu's alleen op in oplaadapparaten die door de fabrikant worden geadviseerd.** Voor een oplaadapparaat dat voor een bepaald type accu geschikt is, bestaat brandgevaar wanneer het met andere accu's wordt gebruikt.
- b) **Gebruik alleen de daarvoor bedoelde accu's in de elektrische gereedschappen.** Het gebruik van andere accu's kan tot verwondingen en brandgevaar leiden.
- c) **Voorkom aanraking van de nietgebruikte accu met paperclips, munten, sleutels, spijkers, schroeven en andere kleine metalen voorwerpen die overbrugging van de contacten kunnen veroorzaken.** Kortsluiting tussen de accucontacten kan brandwonden of brand tot gevolg hebben.
- d) **Bij verkeerd gebruik kan vloeistof uit de accu lekken. Voorkom contact daarmee. Spoel bij onvoorzien contact met water af. Wanneer de vloeistof in de ogen komt, dient u bovendien een arts te raadplegen.** Gelekte accuvloeistof kan tot huidirritaties en verbrandingen leiden.
- e) **Gebruik accu of gereedschap niet, als deze beschadigd of veranderd zijn.** Beschadigde of veranderde accu's kunnen onvoorspelbaar gedrag vertonen, waardoor een brand, explosie of het gevaar van letsel kan ontstaan.
- f) **Stel accu of gereedschap niet bloot aan vuur of overmatige temperaturen.** Blootstelling aan vuur of temperaturen boven 130°C kan een explosie veroorzaken.
- g) **Volg alle aanwijzingen voor het laden en laad de accu of het gereedschap niet buiten het temperatuurbereik dat in de aanwijzingen is vermeld.** Verkeerd laden of laden bij temperaturen buiten het vastgelegde bereik kan de accu beschadigen en het risico van brand vergroten.
- 6) Service**
- a) **Laat het elektrische gereedschap alleen repareren door gekwalificeerd en vakkundig personeel en alleen met originele vervangingsonderdelen.** Daarmee wordt gewaarborgd dat de veiligheid van het gereedschap in stand blijft.
- b) **Voer nooit servicewerkzaamheden aan beschadigde accu's uit.** Service van accu's dient uitsluitend te worden uitgevoerd door de fabrikant of erkende servicewerkplaatsen.

⚠ GEVAAR

Waarschuwing Dit elektrische werktuig produceert tijdens het gebruik een elektromagnetisch veld. Dit veld kan onder bepaalde omstandigheden actieve of passieve medische implantaten beïnvloeden. Om het gevaar van ernstige of dodelijke letsels te verlagen, adviseren wij personen met medische implantaten een arts en de producent van de medische implantaat te consulteren voordat de machine wordt bediend.

⚠ WAARSCHUWING

Draag persoonlijke beschermende uitrusting.

- Bij het werken met de machine altijd een veiligheidsbril dragen.
- Draag oorbeschermers!
- Draag stevige schoenen en een lange broek.
- Draag geen wijde kleding of sierraden. Houd het haar, kleding en handschoenen ver van bewegende onderdelen omdat deze door de bewegende onderdelen gegrepen kunnen worden. Gebruik het apparaat niet, indien u op blote voeten of in open sandalen loopt.
- voor ingrepen in het mesgedeelte beschermhandschoenen dragen

Controleer zorgvuldig de plaats waar de machine wordt gebruikt en verwijder alle voorwerpen die gegrepen en/of weggeslingerd kunnen worden, zoals bijv. stenen, takken, draden, levende wezens etc.

Voor het gebruik altijd door een visuele controle vaststellen dat de maaimessen, de messchroeven en de maai-eenheid niet bot, versleten of beschadigd zijn. Versleten of beschadigde messen en schroeven vervangen om een evenwichtige loop te garanderen.

Gebruik het apparaat niet, als u moe of ziek bent of onder de invloed van drugs, alcohol of medicijnen staat.

Vermijd abnormale lichaamshoudingen. Zorg er altijd voor dat u veilig staat en het evenwicht niet verliest. Let bij het achteruitlopen op struikelgevaar!

Zorg bij het werken met de machine voor voldoende verlichting, resp. voor goede lichtomstandigheden. Gebrekkige verlichting/lichtomstandigheden betekenen een verhoogd veiligheidsrisico.

Voor zover mogelijk, vermijd gebruik van dit product op nat gras.

Loop gewoon! Niet rennen!

Zorg altijd voor een veilige positie, in het bijzonder op hellingen. Maai niet op te steile hellingen. Wees bijzonder voorzichtig, als u op hellingen van rijrichting verandert.

Wees uitzonderlijk voorzichtig, als u zich omdraait en de machine naar u toe trekt.

⚠ WAARSCHUWING

Gevaar voor letsel

De bewegende messen kunnen tot zware snijletsels, resp. het afsnijden van lichaamsdelen leiden.

- Schakel de grasmaaier altijd uit, indien deze gedragen, gekanteld of buiten de grasvlakten wordt bewogen. Wacht, tot alle draaiende onderdelen tot stilstand zijn gekomen.
- Alle beschermplaten en veiligheidsvoorzieningen moeten voor het gebruik van het apparaat correct bevestigd zijn.
- Opvangzak nooit bij draaiend apparaat afnemen.
- Start de motor enkel dan als uw voeten op een veilige afstand van de maaiwerktuigen zijn.
- Kantel bij het starten de machine niet.
- Start de machine niet, als u voor de uitwerpopening staat.
- Nooit bij een draaiend apparaat onder de kast grijpen. Houd altijd afstand van de uitwerpopening.
- Werkzaamheden/instellingen aan de machine alleen bij uitgeschakelde motor, uitgenomen contactsleutel en stilstaand maimes uitvoeren.

⚠ WAARSCHUWING

Gevaar voor letsel

Uitgeslingerde stenen of aarde kunnen tot letsels leiden.

- Van de te bewerken vlakten eerst vreemde voorwerpen verwijderen.
- Let er op dat de opvangzak naar behoren is geplaatst.
- Tijdens de werkzaamheden een veiligheidsbril dragen.

Stop de machine en neem de contactsleutel uit. Wacht, tot alle draaiende onderdelen tot stilstand zijn gekomen en het apparaat afgekoeld is. Neem de sleutel er uitaltijd, als u het apparaat verlaat.

- Om een geblokkeerd mes vrij te maken.
- Voordat de grasmaaier wordt gecontroleerd, schoongemaakt of andere werkzaamheden aan het apparaat worden uitgevoerd.
- Als een vreemd voorwerp werd geraakt (Controleer de grasmaaier op schades. Reparaties dienen uitgevoerd te worden voordat het apparaat opnieuw in gebruik wordt genomen.)

Indien de machine abnormaal begint te vibreren, schakel dan de motor uit en zoek onmiddellijk naar de oorzaak. Vibraties zijn algemeen een waarschuwing voor een gebruiksstoring.

Het apparaat mag niet gebruikt worden, als het beschadigd is of de beschermingsinrichtingen defect zijn. Vervang versleten of beschadigde onderdelen.

De aan/uit-schakelaar en de veiligheidsschakelaar mogen niet vergrendeld worden.

Ondanks de nakoming van de gebruiksaanwijzing kunnen ook onzichtbare restrisico's bestaan.

⚠ VOORZICHTIG

Gezondheidsschaden, die het resultaat zijn van handen armrillingen, indien het apparaat langere tijd in gebruik is of indien niet volgens de voorschriften wordt gewerkt en onderhouden.

Vibratiedempingssysteem zijn geen gegarandeerde bescherming tegen zogenoemde „dode of witte vingers“ of het carpale tunnel syndroom. Daarom moet bij een regelmatig langdurig gebruik de toestand van vingers en handwortels nauwlettend gecontroleerd worden. Indien symptomen van de bovengenoemde ziekten optreden, onmiddellijk een arts bezoeken. Om het risico van „dode of witte vingers“ te verlagen, moet u uw vingers tijdens de werkzaamheden warm houden en regelmatig een pauze inlassen.

Geluidsreductie! Zorg ervoor dat u bij ingebruikneming de regionaal geldende voorschriften in acht neemt.

VEILIGHEIDSADVIEZEN ACCU-LADER

Dit apparaat kan worden gebruikt door kinderen vanaf 8 jaar en door personen met beperkte fysieke, sensorische of geestelijke vermogens of personen die gebrek aan kennis of ervaring hebben, wanneer zij onder toezicht staan of met het oog op een veilig gebruik volledig over de bediening van het apparaat zijn geïnformeerd en op de hoogte zijn van de gevaren die hieruit kunnen voortvloeien.

Kinderen mogen niet met het apparaat spelen.

Reiniging en onderhoud mogen niet worden uitgevoerd door kinderen als zij niet onder toezicht.

⚠ WAARSCHUWING

Met het laadapparaat mogen géén niet-oplaadbare accu's worden geladen.

Ter vermijding van gevaren dient een beschadigde netkabel te worden vervangen door de fabrikant.

Let op alle, in de gebruiksaanwijzing aangegeven, veiligheidsinstructies. Gedraagt u zich verantwoord tegenover andere personen. De bedienende persoon is verantwoordelijk voor ongevallen of gevaren tegenover derden.

Toestel droog en vorstbestendig opslaan.

In de accuhouder van het laadapparaat mogen geen metalen onderdelen terecht komen. Gebruik het laadapparaat nooit in een vochtige of natte omgeving. Toestel alleen in binnenruimtes gebruiken. Let er op dat de netspanning in overeenstemming is met de netspanning op het typeplaatje van het laadapparaat. Er bestaat het gevaar van een elektrische schok.

Ontkoppel de kabelverbindingen enkel door te trekken aan de stekker. Trekken aan de kabel kan de kabel en de stekker beschadigen en de elektrische veiligheid zou niet meer gewaarborgd zijn.

Gebruik het laadapparaat nooit als de kabel, de stekker of het apparaat zelf beschadigd zijn door externe invloeden.

Verhinder dat de koelfunctie van het apparaat door bedekking van de koelgaten beperkt wordt. Gebruik het apparaat niet in de buurt van warmtebronnen of op een brandbare ondergrond.

Open nooit het laadapparaat. Consulteer in geval van storing een vakkundige werkplaats.

De oppervlakte van de accu dient schoon en droog te zijn voordat u deze gaat opladen.

De laadapparaten zijn uitsluitend geschikt voor het laden van de navolgende wisselaccu's:

Typ LI 22 / LBC20Z-2

Het laden van andere accu's is niet toegestaan.

Gebruik het apparaat pas nadat u de gebruiksaanwijzing gelezen en begrepen hebt. Maakt u zich met de bedieningselementen en het juiste gebruik van het apparaat vertrouwd.

AKKU

WAARSCHUWING

Brandgevaar! Explosiegevaar!

Gebruik nooit beschadigde, defecte of gedeformeerde accu's. Een accu nooit openen, beschadigen en/of laten vallen.

Accu's nooit in de omgeving van zuren en licht ontvlambare materialen laden.

Accu tegen hitte en vuur beschermen.

Accu enkel in een omgevingstemperatuur tussen 10°C en +40°C gebruiken.

Nooit op verwarmingselementen plaatsen of langere tijd aan sterke zonnestraling blootstellen.

Na een zware belasting de accu eerst laten afkoelen.

Kortsluiting – Contacten van de accu niet met metalen onderdelen overbruggen (met elkaar verbinden).

Voor het verwijderen, het vervoeren of bij opslag moet de accu verpakt worden (plastic zak, doos) of de contacten moeten afgeplakt worden.

Laad accu's alleen op in oplaadapparaten die door de fabrikant worden geadviseerd. Voor een oplaadapparaat dat voor een bepaald type accu geschikt is, bestaat brandgevaar wanneer het met andere accu's wordt gebruikt.

Gebruik alleen de daarvoor bedoelde accu's in de elektrische gereedschappen. Het gebruik van andere accu's kan tot verwondingen en brandgevaar leiden.

Voorkom aanraking van de niet-gebruikte accu met paperclips, munten, sleutels, spijkers, schroeven en andere kleine metalen voorwerpen die overbrugging van de contacten kunnen veroorzaken. Kortsluiting tussen

de accucontacten kan brandwonden of brand tot gevolg hebben.

Bij verkeerd gebruik kan vloeistof uit de accu lekken. Voorkom contact daarmee. Spoel bij onvoorziene contact met water af. Wanneer de vloeistof in de ogen komt, dient u bovendien een arts te raadplegen. Gelekte accuvloeistof kan tot huidirritaties en verbrandingen leiden.

Bij onjuist gebruik of bij het gebruik van beschadigde accu's kunnen dampen ontstaan. Voer verse lucht toe en bezoek bij klachten een arts. De dampen kunnen de ademhalingswegen irriteren.

Transport van lithium-ionen-accu's

Lithium-ionen-accu's vallen onder de wettelijke bepalingen inzake het transport van gevaarlijke goederen. Voor het transport van deze accu's moeten de lokale, nationale en internationale voorschriften en bepalingen in acht worden genomen.

Verbruikers mogen deze accu's zonder meer over de weg transporteren.

Het commerciële transport van lithium-ionen-accu's door expeditiebedrijven is onderhevig aan de bepalingen inzake het transport van gevaarlijke goederen. De verzendingsvoorbereidingen en het transport mogen uitsluitend worden uitgevoerd door dienovereenkomstig opgeleide personen. Het complete proces moet vakkundig worden begeleid.

Onderstaande punten moeten bij het transport van accu's in acht worden genomen: Waarborg ter vermindering van kortsluitingen dat de contacten beschermd en geïsoleerd zijn. Let op dat het accupak in de verpakking niet kan verschuiven. Beschadigde of lekkende accu's mogen niet worden getransporteerd. Neem voor meer informatie contact op met uw expeditiebedrijf.

SCHOONMAKEN / ONDERHOUD

GEVAAR



Verwijder de accu voordat u de instellingen van het apparaat aanpast, het apparaat schoonmaakt of onderhoud pleegt. Wacht, tot alle draaiende onderdelen tot stilstand zijn gekomen en het apparaat afgekoeld is.

VOORZICHTIG

Wanneer de batterij niet wordt gebruikt, moet deze worden opgeladen tot ongeveer 50% en worden bewaard bij kamertemperatuur (5°C tot 20°C). Bij langdurige opslag moet de batterij eenmaal per jaar worden opgeladen om volledige ontlading te voorkomen.

De machine, in het bijzonder de luchtsleuven, altijd goed schoon houden. Nooit water op het apparaatlichaam spuiten! De machine, in het bijzonder de luchtsleuven, altijd goed schoon houden. Nooit water op het apparaatlichaam spuiten! De machine, in het bijzonder

de luchtsleuven, altijd goed schoon houden. Nooit water op het apparaatlichaam spuiten! Reinig de machine en zijn onderdelen niet met oplosmiddelen, ontvlambare of giftige vloeistoffen. Gebruik uitsluitend een vochtige doek en controleer of de stekker uit het stopcontact is genomen.

Gebruik alléén origineel toebehoren en originele onderdelen. Door het gebruik van andere onderdelen kunnen ongevallen voor de gebruiker ontstaan. De producent is voor de eventuele hieruit ontstane schade niet aansprakelijk.

Heeft u accessoires of reserveonderdelen nodig, neem dan contact op met onze servicedienst.

Enkel een regelmatig onderhouden en een goed verzorgd apparaat kan een tot tevredenheid werkend hulpmiddel zijn. Onderhouden verzorgingsfouten kunnen tot onvoorziene ongevallen en letsels leiden.

Reparaties en werkzaamheden, die niet in deze aanwijzing worden beschreven, enkel door gekwalificeerd personeel laten uitvoeren.

Gebruik alléén origineel toebehoren en originele onderdelen. Door het gebruik van andere onderdelen kunnen ongevallen voor de gebruiker ontstaan. De producent is voor de eventuele hieruit ontstane schaden niet aansprakelijk.

Heeft u accessoires of reserveonderdelen nodig, neem dan contact op met onze servicedienst.

Onderdelen

Mes

Artikelnr. 77011020

OPLOSSEN VAN PROBLEEM		
Storing	Oorzaak	Oplossing
De motor start niet	Accu leeg	Accu laden
	Accu defect	
	Contactsleutel niet geplaatst	Neem de instructies in deze handleiding in acht.
	Inschakelknop, resp. veiligheidsbeugel werd niet bediend	Neem de instructies in deze handleiding in acht.
Onrustig draaien, sterk vibreren	Mes beschadigd	Mes vervangen. Reparaties en werkzaamheden die niet in deze handleiding worden beschreven, mogen alleen door gekwalificeerd personeel worden uitgevoerd.
	Mes los	Opname van het mes controleren en vastzetten
Slechte maai-/opvangprestatie	Mes bot	Messen laten naslijpen of vervangen
	Accu defect	
	Opvangkorf is verstopt	Grasopvangzak leegmaken
	Niet aangepaste maaihoogte.	Instelling van de maaihoogte
Gras wordt niet verzameld	Kanaal verstopt	Uitwerpkanal schoonmaken
	Grasopvangzak vol	Grasopvangzak leegmaken
	Gras te nat	Bij droog weer maaien

AFVOER

Wanneer uw apparaat op zeker moment niet meer te gebruiken is of wanneer u het niet meer nodig heeft, gooi het apparaat dan nooit weg bij het gewone huis-, tuin- en keukenafval, maar verwijder het overeenkomstig de milieuvoorschriften.



Bied het apparaat bij een recyclingbedrijf aan. Kunststof onderdelen en metalen onderdelen kunnen hier worden gescheiden en voor hergebruik geschikt worden gemaakt. Informatie hierover kunt u ook krijgen bij uw gemeente.

Batterijen horen niet thuis bij het huisvuil. Als consument

bent u verplicht om gebruikte batterijen of accu's terug te geven. Aan het einde van de levensduur van uw apparaat moeten de batterijen of accu's worden verwijderd en gescheiden worden afgevoerd. U kunt uw oude batterijen en accu's inleveren bij de lokale inzamelpunten van uw gemeente of afgeven bij uw handelaar of verkooppunt.

Verwijder accu's in een ontladen toestand. Wij adviseren de polen met een plakband af te dekken om kortsluiting te voorkomen. Open de accu niet.

DANE TECHNICZNE

Akumulatorowa kosiarka do trawy	ICM 2033
Napięcie akumulatora wymiennego	20V DC ===
Prędkość obrotowa na biegu jałowym n ₀ n ₀	2900 min ⁻¹
Szerokość cięcia	330 mm
Objętość worka	30 l
Waga	11,3 kg
Dane dotyczące hałasu	
Pomiar według ¹⁾ EN 60335; Niepewność K = 3 dB (A) ²⁾ 2000/14/EG & 2005/88/EG	
Poziom ciśnienia akustycznego L _{PA} ¹⁾	72,9 dB(A)
Poziom mocy akustycznej L _{WA} ²⁾	96 dB (A)
Dane dotyczące wibracji	
Wartości całkowite wibracji (suma wektorów trzech kierunków) określona zgodnie z EN 60335, niepewność K = 1,5 m/s ²	
Wartość emisji drgań a _h	0,63 m/s ²

Ładowarka akumulatorowa	CGB20
Napięcie wejściowe	100 - 240 V AC
Częstotliwość sieciowa	50 - 60 Hz
Napięcie wyjściowe	21 V DC ===
Prąd wyjściowy	470 mA
Znamionowa moc poboru	15 W
Stosowane akumulatory	Typ LI 22 / LBC202Z-2

Akumulatory	Typ LI 22 / LBC202Z-2
Napięcie akumulatora wymiennego	20 V DC ===
Pojemność akumulatora (Li-Ion)	2,0 Ah
Moc akumulatora	40 Wh
Stosowane ładowarki	CGB20

Zastrzega się możliwość wprowadzania zmian technicznych.

OSTRZEŻENIE: Podany poziom drgań reprezentuje główne zastosowania elektronarzędzia. Jeśli jednak elektronarzędzie jest stosowane do innych zakresów użycia, z odmiennymi narzędziami wejściowymi lub z niewystarczającą konserwacją, poziom drgań może się różnić. Może to znacznie zwiększać obciążenie drganiami w całym okresie roboczym. Rzeczywista wartość emisji drgań może różnić się od podanej wartości zależnie od rodzaju zastosowania. Poziom drgań może być stosowany do porównania elektronarzędzi ze sobą.

Odpowiedni jest on też do wstępnego oszacowania obciążenia drganiami.

Dla dokładnego oszacowania obciążenia drganiami należy uwzględnić także czas, w którym urządzenie jest wyłączone lub wprawdzie pracuje, ale nie jest faktycznie stosowane. Może to znacznie redukować obciążenie drganiami w całym okresie roboczym.

Należy przyjąć dodatkowe środki bezpieczeństwa dla ochrony osoby obsługującej przed wpływem drgań, jak przykładowo: Konserwacja elektronarzędzia i narzędzi wejściowych, nagrzewanie rąk, organizacja procesów roboczych.

SYMBOLE



Ostrzeżenie / Uwaga!



Przeczytać instrukcję obsługi! Zachować na przyszłość wskazówki i instrukcje bezpieczeństwa. .









Ostrzeżenie przed odrzucanymi częściami
Nie dopuszczać do zbliżania się innych osób.
Mogłyby one zostać zranione przez odrzucane ciała obce..



W przypadku nieprzestrzegania występuje możliwość urazu u siebie lub osób trzecich. Przed wszystkimi pracami nastawczymi, czyszczącymi i konserwacyjnymi wyłączyć urządzenie i wyjąć kluczcyk.



Chronić przed wilgocią.
Nie wystawiać urządzenia na oddziaływanie deszczu i nie korzystać z niego w wilgotnym lub mokrym otoczeniu.

	OSTROŻNIE Noże pracują na dobiegu! Poczekać, aż wszystkie obracające się części zostaną zatrzymane.
	Prędkość obrotowa na biegu jałowym n_0
	Szerokość cięcia
	Ciężar
	Napięcie akumulatora wymiennego Prąd stały
	Napięcie akumulatora wymiennego / prąd stały → Pojemność akumulatora Moc akumulatora
	Napięcie wyjściowe → Prąd stały Prąd wyjściowy
	← Napięcie wejściowe / prąd przemienny Częstotliwość, moc przyjmowana
	Przed wszystkimi pracami nastawczymi, czyszczeniem i konserwacją maszyny wyjmować akumulator wymienny.
	Rekomendowane typy akumulatora
	Chronić akumulator przed temperaturami powyżej 45°C

	Chronić akumulator przed gorącym i ogniem.
	Chronić akumulator przed wodą i wilgocią
	Klasa ochrony II
	Korzystać z ładowarki tylko w pomieszczeniach
	Poziom mocy akustycznej
	CE Znak zgodności
	środków utylizacji w odpowiednim zakładzie. Należy dowiadywać się w lokalnych urzędach lub u lokalnego dealera o punktach recyklingu i zbiórki odpadów.
	Przekazywać akumulatory do punktu zbiórki starych baterii i akumulatorów, gdzie zostaną one poddane zgodnie z przepisami ochrony środowiska recyklingowi.

STOSOWANIE ZGODNIE Z PRZEZNACZENIEM

Akumulatorowa kosiarka do trawy jest przeznaczona do przycinania małych i średnich trawników w ogrodach przydomowych i na terenach rekreacyjnych. Ze względu na fizyczne zagrożenie użytkownika i innych osób nie wolno stosować kosiarki do innych celów.

⚠ OSTRZEŻENIE

Niebezpieczeństwo zranienia

Nie wolno stosować kosiarki do przycinania krzewów, żywopłotów i zarośli, do przycinania i rozdrabniania narośli lub trawy na nasadzeniach dachowych lub w skrzynkach balkonowych. Oprócz tego kosiarka nie może być stosowana jako rębak do rozdrabniania fragmentów drzew i żywopłotów, a także do wyrównywania nierówności podłoża.

To urządzenie wolno stosować tylko zgodnie z przeznaczeniem, w podany sposób. W razie nieprzestrzegania regulacji, na podstawie ogólnie obowiązujących przepisów i regulacji z tej instrukcji producent nie może zostać pociągnięty do odpowiedzialności za szkody. Uwaga! Przepisy krajowe mogą ograniczać zastosowanie maszyny. Każdorazowo należy przestrzegać przepisów obowiązujących w kraju zastosowania. Nie korzystać z urządzenia w pobliżu zapalnych cieczy lub gazów. W razie zwarcia występuje ryzyko pożaru i wybuchu.

WSKAZÓWKI BEZPIECZEŃSTWA

Przed przystąpieniem do użytkowania urządzenia należy zapoznać się ze zrozumieniem z treścią niniejszej instrukcji obsługi. Użytkownik musi zapoznać się z elementami obsługi urządzenia oraz zasadami zgodnej z jego przeznaczeniem eksploatacji. Należy przestrzegać wszelkich zamieszczonych w instrukcji wskazań bezpieczeństwa. Należy przestrzegać wymogów bezpieczeństwa dotyczących obsługi urządzenia w pobliżu osób trzecich.

Odpowiedzialność za wypadki lub zagrożenia, na jakie narażone są osoby trzecie, ponosi operator.

W przypadku jakichkolwiek wątpliwości dotyczących przyłączenia i obsługi urządzenia należy skontaktować się z serwisem producenta.

Ogólne wskazówki bezpieczeństwa dot. elektronarzędzi

⚠ OSTRZEŻENIE Należy zapoznać się ze wszystkimi ostrzeżeniami i wskazówkami dotyczącymi bezpieczeństwa użytkownika oraz ilustracjami i danymi technicznymi, dostarczonymi wraz z niniejszym elektronarzędziem. Nieprzestrzeganie poniższych wskazań może stać się przyczyną porażenia prądem elektrycznym, pożaru i/lub poważnych obrażeń ciała.

Należy zachować wszystkie przepisy i wskazówki bezpieczeństwa dla dalszego zastosowania.

Pojęcie „elektronarzędzie” odnosi się do elektronarzędzi zasilanych energią elektryczną z sieci (z przewodem zasilającym) i do elektronarzędzi zasilanych akumulatorami (bez przewodu zasilającego).

1) Bezpieczeństwo w miejscu pracy

- a) Miejsce pracy należy utrzymywać w czystości i zapewnić dobre oświetlenie. Nieporządek i brak właściwego oświetlenia sprzyjają wypadkom.
- b) Elektronarzędzi nie należy używać w środowiskach zagrożonym wybuchem, np. w pobliżu łatwopalnych cieczy, gazów lub pyłów. Podczas pracy elektronarzędziem wytwarzają się iskry, które mogą spowodować zapłon pyłów lub oparów.
- c) Podczas użytkowania urządzenia należy zwrócić uwagę na to, aby dzieci i inne osoby postronne znajdowały się w bezpiecznej odległości. Czynniki rozpraszające mogą spowodować utratę panowania nad elektronarzędziem.

2) Bezpieczeństwo elektryczne

- a) Wtyczki elektronarzędzi muszą pasować do gniazd. Nie wolno w żadnej sytuacji i w żaden sposób modyfikować wtyczek. Podczas pracy elektronarzędziami z uziemieniem ochronnym nie wolno stosować żadnych wtyków adaptacyjnych. Originalne wtyczki i pasujące do nich gniazda sieciowe zmniejszają ryzyko porażenia prądem.

- b) Należy unikać kontaktu z uziemionymi elementami lub zwartymi z masą, takimi jak rury, grzejniki, kuchenki i lodówki. Uziemienie ciała zwiększa ryzyko porażenia prądem elektrycznym.

- c) Elektronarzędzi nie wolno narażać na kontakt z deszczem ani wilgocią. Przedostanie się wody do wnętrza obudowy zwiększa ryzyko porażenia prądem elektrycznym.

- d) Nie używać przewodu zasilającego do innych celów. Nie wolno używać przewodu do przenoszenia ani przesuwania elektronarzędzia; nie wolno też wyjmować wtyczki z gniazda, pociągając za przewód. Przewód należy chronić przed wysokimi temperaturami, należy go trzymać z dala od oleju, ostrych krawędzi i ruchomych części urządzenia. Uszkodzone lub splecione przewody zwiększają ryzyko porażenia prądem elektrycznym.

- d) Używając elektronarzędzia na świeżym powietrzu, należy upewnić się, że przedłużacz jest przeznaczony do pracy na zewnątrz. Użycie przedłużacza przeznaczonego do pracy na zewnątrz zmniejsza ryzyko porażenia prądem elektrycznym.

- e) Jeżeli nie ma innej możliwości, niż użycie elektronarzędzia w wilgotnym otoczeniu, należy podłączyć je do źródła zasilania wyposażonego w wyłącznik ochronny różnicowoprądowy. Zastosowanie wyłącznika ochronnego różnicowoprądowego zmniejsza ryzyko porażenia prądem elektrycznym.

3) Bezpieczeństwo osób

- a) Podczas pracy z elektronarzędziem należy zachować czujność, każdą czynność wykonywać ostrożnie i z rozwagą. Nie przystępować do pracy elektronarzędziem w stanie zmęczenia lub będąc pod wpływem narkotyków, alkoholu lub leków. Chwila nieuwagi podczas pracy może grozić bardzo poważnymi obrażeniami ciała.

- b) Stosować środki ochrony osobistej. Należy zawsze nosić okulary ochronne. Środki ochrony osobistej, np. maska przeciwpyłowa, antypoślizgowe obuwie, kask ochronny czy ochraniacze na uszy, w określonych warunkach pracy obniżają ryzyko obrażeń ciała.

- c) Należy unikać niezamierzonego uruchomienia narzędzia. Przed podłączeniem elektronarzędzia do źródła zasilania i/lub podłączeniem akumulatora, podniesieniem albo transportem urządzenia, należy upewnić się, że włącznik elektronarzędzia znajduje się w pozycji wyłączonej. Przenoszenie elektronarzędzia z palcem opartym na włączniku/wyłączniku lub włożenie do gniazda sieciowego wtyczki włączonego narzędzia, może stać się przyczyną wypadków.

- d) Przed włączeniem elektronarzędzia należy usunąć wszystkie narzędzia nastawcze i klucze maszynowe. Narzędzia lub klucze, pozostawione w ruchomych częściach urządzenia, mogą spowodować obrażenia ciała.

- e) Należy unikać nienaturalnych pozycji przy pracy. Należy dbać o stabilną pozycję przy pracy i

zachowanie równowagi. Dzięki temu można będzie łatwiej zapana-wać nad elektronarzędziem w nieprzewidywanych sytuacjach.

- f) Należy nosić odpowiednią odzież. Nie należy nosić luźnej odzieży ani biżuterii. Włosy i odzież należy trzymać z dala od ruchomych części.** Luźna odzież, biżuteria lub długie włosy mogą zostać pochwycone przez ruchome części.
- g) Jeżeli producent przewidział możliwość podłączenia odkurzacza lub systemu odsysania pyłu, należy upewnić się, że są one podłączone i są prawidłowo stosowane.** Użycie urządzenia odsysającego pył może zmniejszyć zagrożenie zdrowia pyłami.
- h) Nie wolno dopuścić, aby rutyna, nabyta w wyniku częstej pracy elektronarzędziem, zastąpiła ściśle przestrzeganie zasad bezpieczeństwa.** Brak ostrożności i rozwagi podczas obsługi elektronarzędzia może w ułamku spowodować ciężkie obrażenia.

4) Obsługa i konserwacja elektronarzędzi

a) Nie należy przeciążać elektronarzędzia. Należy dobrać odpowiednie elektronarzędzie do wykonywanej czynności. Odpowiednio dobrane elektronarzędzie wykona pracę lepiej i bezpieczniej, z prędkością, do jakiej jest przystosowane.

b) Nie należy używać elektronarzędzia z uszkodzonym włącznikiem/wyłącznikiem. Elektronarzędzie, którym nie można sterować za pomocą włącznika/wyłącznika, stwarza zagrożenie i musi zostać naprawione.

c) Przed rozpoczęciem jakichkolwiek prac nastawczych, przed wymianą osprzętu lub przed odłożeniem elektronarzędzia należy wyjąć wtyczkę z gniazda sieciowego i/lub usunąć akumulator. Ten środek ostrożności ogranicza ryzyko niezamierzonego uruchomienia elektronarzędzia.

d) Nieużywane elektronarzędzia należy przechowywać w miejscu niedostępnym dla dzieci. Nie należy udostępniać narzędzia osobom, które nie są z nim obeznane lub nie zapoznały się z niniejszą instrukcją. Elektronarzędzia w rękach nieprzeszkolonego użytkownika są niebezpieczne.

e) Elektronarzędzia i osprzęt należy utrzymywać w nienagannym stanie technicznym. Należy kontrolować, czy ruchome części urządzenia prawidłowo funkcjonują i nie są zablokowane, czy nie doszło do uszkodzenia niektórych części oraz czy nie występują inne okoliczności, które mogą mieć wpływ na prawidłowe działanie elektronarzędzia. Uszkodzone części należy naprawić przed użyciem elektronarzędzia. Wiele wypadków spowodowanych jest niewłaściwą konserwacją elektronarzędzi.

f) Należy stale dbać o czystość narzędzi skrawających i regularnie je ostrzyć. Starannie konserwowane, ostre narzędzia skrawające rzadziej się blokują i są łatwiejsze w obsłudze.

i) Elektronarzędzi, osprzętu, narzędzi roboczych itp. należy używać zgodnie z ich instrukcjami oraz uwzględniać warunki i rodzaj wykonywanej pracy. Wykorzystywanie elektronarzędzi do

celów niezgodnych z ich przeznaczeniem jest niebezpieczne.

g) Uchwyty i powierzchnie chwytowe powinny być zawsze suche, czyste i niezabrudzone olejem ani smarem. Śliskie uchwyty i powierzchnie chwytowe nie pozwalają na bezpieczne trzymanie narzędzia i kontrolę nad nim w nieoczekiwanych sytuacjach.

5) Obsługa i konserwacja elektronarzędzi akumulatorowych/akumulatorowych

a) Akumulatory należy ładować tylko w ładowarkach o parametrach określonych przez producenta. W przypadku użycia ładowarki, przystosowanej do ładowania określonego rodzaju akumulatorów, w sposób niezgodny z przeznaczeniem, istnieje niebezpieczeństwo pożaru.

b) Elektronarzędzi należy używać wyłącznie z przeznaczonymi do nich akumulatorami. Użycie innych akumulatorów może stwarzać ryzyko odniesienia obrażeń ciała i zagrożenie pożarem.

c) Nieużywany akumulator należy przechowywać z dala od metalowych elementów, takich jak spinacze, mone-ty, klucze, gwoździe, sruby lub inne małe przedmioty metalowe, które mogłyby spowodować zwarcie biegunów akumulatora. Zwarcie biegunów akumulatora może skutkować oparzeniem lub wybuchem pożaru.

d) Przechowywanie lub użytkowanie akumulatora w nieodpowiednich warunkach może spowodować wyciek elektrolitu. Należy unikać kontaktu z elektrolitem, a w razie przypadkowego kontaktu, przepłukać skórę wodą. W przypadku dostania się elektrolitu do oczu, należy dodatkowo zasięgnąć porady lekarza. Elektrolit wyciekający z akumulatora może spowodować podrażnienie skóry lub oparzenia.

e) Nie wolno używać uszkodzonych ani modyfikowanych akumulatorów i elektronarzędzi. Uszkodzone lub zmo-dyfikowane akumulatory mogą zachowywać się w sposób nieprzewidywalny, powodując niebezpieczne dla zdrowia skutki (zapłon, eksplozja, obrażenia ciała).

f) Akumulator należy trzymać z dala od ognia oraz chronić przed ekstremalnymi temperaturami. Wskutek działania ognia lub temperatury przekraczającej 130°C akumulator może eksplodować.

g) Należy stosować się do wszystkich wskazówek dotyczących ładowania. Nie wolno ładować akumulatora lub elektronarzędzia w temperaturze znajdującej się poza zakresem sprecyzowanym w niniejszej instrukcji. Niezgodne z instrukcją ładowanie lub ładowanie w temperaturze niemieszczącej się w zalecanym zakresie może spowodować uszkodzenie akumulatora oraz zwiększa ryzyko pożaru.

6) Serwis

a) Prace serwisowe przy elektronarzędziu mogą być wykonywane wyłącznie przez wykwalifikowany personel i przy użyciu oryginalnych części zamiennych. W ten sposób zagwarantowana jest bezpieczna eksploatacja elektronarzędzia.

- b) **Nie wolno w żadnym wypadku naprawiać uszkodzonego akumulatora.** Naprawę akumulatora można dokonywać wyłącznie u producenta lub w autoryzowanym punkcie serwisowym.

Korzystać z urządzenia dopiero po uważnym przeczytaniu i zrozumieniu instrukcji obsługi.

Należy zapoznać się z elementami obsługowymi i właściwym zastosowaniem urządzenia. Przestrzegać wszystkich wskazówek bezpieczeństwa wymienionych w instrukcji. Zachowywać się odpowiedzialnie w stosunku do innych osób. Operator odpowiada za wypadki lub zagrożenia innych osób.

Nigdy nie dopuszczać do obsługi kosiarki przez dzieci lub osoby, które nie znają instrukcji. Regulacje lokalne mogą określać wiek minimalny użytkownika.

Nie dopuszczać dzieci i innych osób oraz zwierząt do urządzenia podczas jego użytkowania. Urządzenie może być obsługiwane tylko przez osoby, które ukończyły 16 rok życia. Wyjątek stanowi jej użytkowanie przez nastolatki, kiedy korzystanie następuje w ramach szkolenia zawodowego dla osiągnięcia danej umiejętności i pod nadzorem.

⚠ NIEBEZPIECZEŃSTWO

Ostrzeżenie: To elektronarzędzie wytwarza podczas eksploatacji pole elektromagnetyczne. Takie pole może w określonych warunkach prowadzić do ograniczenia działania aktywnych lub pasywnych implantów medycznych. Aby zredukować zagrożenie poważnych lub śmiertelnych urazów, rekomendujemy osobom z implantami medycznymi konsultację z lekarzem i producentem implantu medycznego przed obsługą maszyny.

⚠ OSTRZEŻENIE

Nosić środki ochrony indywidualnej.

- Przy pracy z maszyną każdorazowo nosić okulary ochronne.
- Nosić ochraniacze na uszy!
- Nosić stabilne buty i długie spodnie.
- Nie nosić luźnego ubrania ani biżuterii. Trzymać włosy, ubranie i rękawice z dala od ruchomych części, ponieważ mogą one zostać pochwycone przez poruszające się części. Nie korzystać z urządzenia boso lub w otwartych sandałach.
- Do ingerencji w zakres noża nosić rękawice ochronne.

Starannie kontrolować teren, na którym stosowana jest maszyna i usuwać wszystkie przedmioty, które mogą zostać pochwycone i odrzucone, np. kamienie, gałęzie, druty, istoty żywe itp.

Przed użyciem zawsze zapewnić poprzez kontrolę wzrokową, że noże, śruby noży i zespół tnący nie stępiły się, nie zużyły ani nie uległy uszkodzeniu. Zużyte lub uszkodzone noże należy wymienić, aby zapewnić dokładny ruch obrotowy.

Nie korzystać z urządzenia w przypadku zmęczenia lub

choroby lub pod wpływem narkotyków, alkoholu lub leków.

Unikać nietypowej postawy ciała. Każdorazowo zachowywać właściwą postawę i równowagę. Uwaga przy poruszaniu się do tyłu, niebezpieczeństwo potknięcia! Przy pracy z urządzeniem zawsze dbać o wystarczające oświetlenie lub odpowiednie warunki świetlne. Wadliwe oświetlenie / warunki świetlne stwarzają wysokie ryzyko pod względem bezpieczeństwa.

Unikać używania urządzenia na mokrej trawie, o ile to możliwe.

Chodzić! Nie biegać!

Zwracać uwagę na stabilne ustawienie, zwłaszcza na zboczach. Nie kosić na nadmiernie stromych zboczach. Zachować szczególną ostrożność przy zmianie kierunku jazdy na zbroczu.

Prowadzić maszyny rotacyjne z kółkami w razie spadku zawsze poprzecznie do zbocza, a nie w górę i w dół.

Zachować szczególną ostrożność przy zawracaniu oraz przyciąganiu maszyny do siebie.

⚠ OSTRZE ENIE

Obracające się noże mogą prowadzić do poważnych zranień lub odcięcia części ciała. .

- Zawsze wyłączać kosiarkę, jeśli jest niesiona, przechyłana lub poruszana poza trawnikiem. Poczekać, aż wszystkie obracające się części zostaną zatrzymane.
- Wszystkie osłony blaszane i układy bezpieczeństwa muszą być prawidłowo zamocowane do użytkowania urządzenia.
- Nigdy nie zdejmować worka z pracującego urządzenia.
- Uruchamiać silnik dopiero wówczas, kiedy stopy znajdują się w bezpiecznym odstępnie od narzędzi tnących.
- Nie przechylać maszyny przy uruchamianiu.
- Nie uruchamiać maszyny, stojąc przed otworem wylotowym.
- Nigdy nie chwycić za rejon pod obudową przy pracującym urządzeniu. Zawsze zachowywać odstęp od otworu wylotowego.
- Prace / ustawienia na urządzeniu wykonywać tylko z wyłączonym silnikiem, wyjętym kluczem i unieruchomionym nożem.

⚠ OSTRZEŻENIE

Niebezpieczeństwo zranienia

Odrzucone kamienie lub ziemia mogą powodować obrażenia.

- Przed przystąpieniem do pracy obejrzeć trawnik i usunąć ew. ciała obce
- Upewnić się, że worek jest prawidłowo zamocowany.
- Nosić okulary ochronne podczas pracy.

Zatrzymać maszynę i wyciągnąć kluczyk. Odczekać, aż wszystkie obracające się części zatrzymają się, a urządzenie ostygnie.

Zawsze wyjmować kluczyk gdy pozostawiamy urządzenie :

- aby zwolnić zablokowany nóż
- przed kontrolą, czyszczeniem kosiarki lub wykonywaniem innych prac.
- Jeśli urządzenie natrafi na w ciało obce, należy skontrolować kosiarkę pod względem uszkodzeń.

Zanim ponownie uruchomimy kosiarkę, trzeba naprawić powstałe uszkodzenia.

Jeśli kosiarka zacznie nietypowo wibrować, wyłączyc silnik i natychmiast poszukać przyczyny. Wibracje to zasadniczo sygnał, że mamy do czynienia z usterką. Nie wolno używać kosiarki, jeśli jest uszkodzona lub ma niesprawne zabezpieczenia. Wymieniać zużyte i uszkodzone części.

Włącznik / wyłącznik i przełącznik bezpieczeństwa nie mogą być blokowane.

Do pracy z tym urządzeniem nie stosować dodatkowych części, z wyjątkiem tych, które są rekomendowane przez naszą firmę. W przeciwnym razie operator naraża siebie i przebywające w pobliżu osoby postronne na poważne obrażenia, a kosiarkę na uszkodzenia.

Pomimo przestrzegania instrukcji obsługi mogą wystąpić także nieoczekiwane ryzyka pozostałe.

▲ OSTROŻNIE

Kosiarka może powodować uszczerbek na zdrowiu wynikający z drgań ręki i ramienia, jeśli urządzenie jest użytkowane przez dłuższy czas lub w przypadku niewłaściwego jej użytkowania bądź konserwacji.

Systemy tłumienia wibracji nie gwarantują ochrony przed objawem Raynauda lub zespołem cieśni nadgarstka. Dlatego przy regularnym użytkowaniu urządzenia należy dokładnie monitorować stan palców i nadgarstka. Jeśli wystąpią objawy wyżej wymienionych chorób, natychmiast skontaktować się z lekarzem. Aby zredukować ryzyko objawu Raynauda, podczas pracy trzymać ręce w cieple i regularnie organizować przerwy.

WSKAZÓWKI BEZPIECZEŃSTWA ŁADOWARKA AKUMULATOROWA

Urządzenie może być użytkowane przez dzieci powyżej 8 roku życia i przez osoby o ograniczonych kompetencjach fizycznych, sensorycznych lub umysłowych lub nieposiadających doświadczenia bądź wiedzy fachowej, pod warunkiem, że zostaną one odpowiednio poinstruowane lub będą nadzorowane przez osobę odpowiedzialną za ich bezpieczeństwo.

Zabrania się korzystać z urządzenia jako zabawki dla dzieci.

Czyszczenie i konserwacja nie mogą być wykonywane przez dzieci pozostawione bez nadzoru.

▲ OSTROŻNIE

Uszkodzenie słuchu

Dłuższe przebywanie w bezpośrednim pobliżu pracującego urządzenia może powodować uszkodzenie słuchu. Nosić ochraniacze na uszy!

Nie da się uniknąć pewnego obciążenia hałasem przez to urządzenie. Należy przenosić prace intensywne pod względem hałasu na dopuszczalny i odpowiedni do tego czas. Przestrzegać czasu przerwy i ograniczyć pracę do tego, co najbardziej konieczne. Dla własnej ochrony i ochrony osób znajdujących się w pobliżu należy nosić odpowiednie ochraniacze na uszy.

Dane dotyczące emisji hałasu według ustawy o bezpieczeństwie produktu (ProdSG) lub dyrektywy w sprawie maszyn WE:

Poziom ciśnienia akustycznego na stanowisku pracy może przekraczać 80 dB (A). W tym przypadku konieczne jest stosowanie środków izolacji akustycznej dla operatora (np. noszenie ochraniaczy na uszy).

Uwaga: To urządzenie nie może być uruchamiane na obszarach zamieszkałych zgodnie z niemieckim rozporządzeniem o ochronie przed hałasem maszynowym od września 2002 roku w niedziele i w dni świąteczne oraz w dni robocze w godzinach od 20:00 do 7:00. Dodatkowo obowiązuje zakaz roboczy w wymienionych porach dnia: od 7:00 do 9:00, od 13:00 do 15:00 i od 17:00 do 20:00. Tego urządzenia nie można uruchamiać na obszarach zamieszkałych zgodnie z niemieckim rozporządzeniem o ochronie przed hałasem maszynowym od września 2002 roku w niedziele i w dni świąteczne oraz w dni robocze w godzinach od 20:00 do 7:00. Ponadto obowiązuje zakaz roboczy w wymienionych porach dnia: od 7:00 do 9:00, od 13:00 do 15:00 i od 17:00 do 20:00. Dodatkowo należy przestrzegać krajowych przepisów dotyczących ochrony przed hałasem!

▲ OSTRZEŻENIE

Nie wolno ładować ładowarką baterii, które nie nadają się do ponownego ładowania.

Aby uniknąć zagrożeń, konieczne jest zastąpienie uszkodzonego przewodu przyłącza sieciowego przez producenta. Uszkodzony przewód sieciowy może wymienić tylko producent.

Korzystać z urządzenia dopiero po uważnym przeczytaniu i zrozumieniu instrukcji obsługi. Zapoznać się z elementami obsługowymi i właściwym użytkowaniem urządzenia. Przestrzegać wszystkich wskazówek bezpieczeństwa wymienionych w instrukcji. Zachowywać się odpowiedzialnie w stosunku do innych osób. Operator odpowiada za wypadki lub zagrożenia innych osób. Przechowywać urządzenie w miejscu suchym i zabezpieczone przed mrozem.

Do gniazda akumulatorowego ładowarek nie mogą dostać się części metalowe (niebezpieczeństwo zwarcia). Nigdy nie korzystać z ładowarki w wilgotnym lub mokrym otoczeniu. Ładowarka jest przeznaczona tylko do użytku w pomieszczeniach. Upewnić się, że napięcie sieciowe jest zgodne z danymi na tabliczce znamionowej ładowarki. Występuje ryzyko porażenia elektrycznego. Przewód odłączyć wyłącznie chwytając za wtyczkę. Pociągnięcie za przewód może prowadzić do jego uszkodzenia oraz stworzenia zagrożenia elektrycznego. Nigdy nie używać ładowarki, jeśli przewody, wtyczki lub samo urządzenie zostały uszkodzone przez czynniki zewnętrzne. Na potrzeby utylizacji, w transporcie lub

magazynowaniu akumulator musi być zapakowany (plastikowa torba, pudełko) lub styki muszą być zaklejone. Niemożliwić ograniczenie funkcji chłodzenia urządzenia poprzez zakrycie szczeliny chłodzenia. Nie użytkować urządzenia w pobliżu źródeł ciepła lub na palnym podłożu. Nigdy nie otwierać ładowarki. W przypadku usterki zwrócić się do fachowego serwisu. Powierzchnia zewnętrzna akumulatora musi być czysta i sucha, zanim rozpocznie się ładowanie. Ładowarki są odpowiednio wyłączone do ładowania wymienionych akumulatorów wymiennych:
Typ LI 22 / LBC202Z-2
 Ładowanie innych akumulatorów jest niedopuszczalne.

AKUMULATOR

Ładować akumulatory tylko w ładowarkach rekomendowanych przez producenta. Ładowarka przeznaczona do danego rodzaju akumulatorów stwarza zagrożenie pożarowe, jeśli będzie stosowana z akumulatorami innego typu.

Stosować tylko akumulatory przeznaczone do elektronarzędzi. Używanie innych akumulatorów może prowadzić do urazów i niebezpieczeństwa pożarowego. Trzymać nieużywany akumulator z dala od spinaczy biurowych, monet, kluczy, gwoździ, śrub lub innych przedmiotów metalowych, które mogą powodować mostkowanie styków. Zwarcie między stykami baterii może powodować oparzenia lub wywołać pożar. W razie niewłaściwego użycia z akumulatora może wydostawać się płyn. Należy unikać kontaktu z nim. W razie przypadkowego kontaktu ze skórą przemyć wodą. Jeśli płyn dostanie się do oczu, niezwłocznie skorzystać z pomocy lekarskiej. Wydostający się płyn akumulatora może prowadzić do podrażnień skóry lub oparzeń. W razie nieprawidłowego użycia lub przy zastosowaniu uszkodzonych akumulatorów, z urządzenia mogą wydo-

stawać się opary. Zapewnić dostęp świeżego powietrza, a w razie dolegliwości skontaktować się z lekarzem. Opary mogą podrażniać drogi oddechowe.

⚠ OSTRZEŻENIE

Niebezpieczeństwo pożaru! Niebezpieczeństwo wybuchu!

Nie należy stosować uszkodzonych, wadliwych lub zdeformowanych akumulatorów. Nigdy nie otwierać akumulatora, nie powodować jego uszkodzenia ani nie dopuszczać do jego upadku. Nie ładować akumulatorów w otoczeniu kwasów i łatwo zapalnych materiałów. Chronić akumulator przed gorącym i ogniem. Akumulatora używać tylko w temperaturze otoczenia od 10°C do +40°C. Nigdy nie kłaść na grzejnikach ani nie pozostawiać przez dłuższy czas pod wpływem silnego nasłonecznienia.

KONSERWACJA

⚠ NIEBEZPIECZEŃSTWO



Przed wszystkimi pracami nastawczymi, czyszczącymi i konserwacyjnymi wyłączyć urządzenie i wyjąć kluczyk. Począć, aż wszystkie obracające się części zatrzymają się, a urządzenie ostygnie. Trzymać ręce z dala od narzędzia tnącego i innych ruchomych części. Palce mogą dostać się do mechanizmu tnącego i mogą zostać odcięte lub zranione.

⚠ OSTROŻNIE

Gdy akumulator nie jest używany, należy go naładować do ok. 50% i przechowywać w temperaturze pokojowej (5°C do 20°C). W przypadku dłuższego przechowywania, akumulator należy doładować raz w roku, aby uniknąć całkowitego rozładowania.

Po każdym użyciu starannie oczyścić maszynę i usunąć pył i pozostałości, naprawić lub wymienić uszkodzone części. Regularnie kontrolować worek pod względem zużycia i starzenia się. Regularnie czyścić wylot trawy i obudowę. Stałe utrzymywać maszynę w czystości, zwłaszcza szczeliny wentylacyjne. Nigdy nie spryskiwać korpusu urządzenia wodą! Nie czyścić maszyny i jej komponentów rozpuszczalnikami, zapalnymi lub trującymi płynami. Do czyszczenia stosować tylko wilgotnej ściereczki. Upewnić się, że wszystkie nakrętki, sworznie i śruby są mocno dokręcone, aby urządzenie stale pozostawało w bezpiecznym stanie roboczym. Tylko regularnie konserwowane i dobrze zadbane urządzenie może być zadowalającym środkiem pomocniczym. Niewłaściwa konserwacja i pielęgnacja mogą

przyczynić się do nieprzewidzianych wypadków i urazów. Naprawy i prace, które nie zostały opisane w tej instrukcji, mogą być wykonywane tylko przez wykwalifikowany personel. Stosować tylko oryginalne akcesoria i oryginalne części zamienne. Użycie innych części zamiennych może

powodować występowanie wypadków dla użytkownika. Producent nie odpowiada za szkody wynikające z tego. W razie zapotrzebowania na akcesoria lub części zamienne, należy zwrócić się do naszego serwisu.

Części zamienne:
 nóż, numer artykułu : 77011020

PRZECHOWYWANIE

Przechowywać urządzenie w suchym miejscu, zabezpieczyć przed mrozem. Podłączać urządzenie w odpowiednim miejscu, aby

zabezpieczyć je przed nieuprawnionym użyciem. Przed umieszczeniem urządzenia w pomieszczeniu zamkniętym poczekać na schłodzenie silnika.

Usterka	Przyczyna	Rozwiązanie
Silnik nie uruchamia się	Akumulator pusty	Ładowanie akumulatora
	Akumulator wadliwy	Skonsultować się z obsługą klienta
	Nie włożono klucza stykowego	Przestrzegać wskazówek z tej instrukcji.
	Nie naciśnięto przycisku włączania lub pałąka bezpieczeństwa	Przestrzegać wskazówek z tej instrukcji.
Niestabilny bieg, silne wibracje	Nóż uszkodzony	Wymienić nóż
	Nóż luźny	Skontrolować mocowanie noża i dokręcić
Słaba wydajność koszenia / zbierania	Nóż tępy	Dać nóż do naostrzenia lub wymienić
	Akumulator wadliwy	Skonsultować się z obsługą klienta
	Zapchany kosz zbiorczy	Opróżnić worek na trawę
	Niedopasowana wysokość cięcia	Ustawić wysokość cięcia
Trawa nie jest zbierana	Kanał zapchany	Oczyścić kanał wylotowy
	Pełny worek na trawę	Opróżnić worek na trawę
	Trawa zbyt mokra	Kosić przy suchej pogodzie

UTYLIZACJA

Jeśli urządzenie przestanie być zdadne do użycia lub przestanie być potrzebne w żadnym razie nie wyrzucać go z odpadami domowymi, ale poddać je utylizacji zgodnie z przepisami ochrony środowiska. Urządzenie przekazać do punktu przetwarzania odpadów. Części z tworzyw sztucznych i metalu podlegają segregacji i recyklingowi. Informacji w tym zakresie udziela także administracja gminna lub miejska.

Baterie nie są odpadami domowymi. Użytkownik zobowiązany jest ustawowo zwracać zużyte baterie lub akumulatory. Na końcu okresu żywotności urządzenia konieczne są wyjęcie baterii lub akumulatorów i ich oddzielna utylizacja. Można przekazać stare baterie i akumulatory do lokalnych punktów zbiórki w danej gminie lub danemu dealerowi lub punktowi sprzedaży. Utylizować akumulatory w stanie rozładowanym. Zaleca się zakrycie biegunów taśmą klejącą dla ochrony przed zwarciami. Nie otwierać akumulatora.

EG-KONFORMITÄTSERLÄRUNG / EC DECLARATION OF CONFORMITY



ikra GmbH, Schlesierstrasse 36, 64839 Münster, Germany

D - erkl ert folgende Konformit t gem   EU-Richtlinie und Normen f r Artikel
GB - explains the following conformity according to EU directives and norms for the following product
FR - d clare la conformit  suivante selon la directive CE et les normes concernant l'article
IT - dichiara la seguente conformit  secondo la direttiva UE e le norme per l'articolo
NL - verklaart de volgende overeenstemming conform EU richtlijn en normen voor het product
E - declara la siguiente conformidad a tenor de la directiva y normas de la UE para el articulo
PT - declara a seguinte conformidade, de acordo com a directiva CE e normas para o artigo
DK - attererer f lgende overensstemmelse i medf r af EU-direktiv samt standarder for artikel
SE - f rklarar f ljande  verensst mmelse enl. EU-direktiv och standarder f r artikeln
FIN - vakuuttaa, ett  tuote t ytt   EU-direktiivin ja standardien vaatimukset
EE - t endab toote vastavust EL direktiivile ja standarditele
CZ - vyd va n sledující prohl sen  o shod  podle sm rnice EU a norem pro v robek
SI - potrjuje sledečo skladnost s smernico EU in standardi za izdelek
SK - vyd va nasleduj ce prehl senie o zhode podla smernice E  a noriem pre v robok
HU - a cikkekhez az EU-ir nyvonal  s Norm k szerint a k vetkez  konformit st jelenti ki
PL - deklaruje zgodno c wymienionego poniżej artykułu z nast puj cymi normami na podstawie dyrektywy WE
BG - декларира съответното съответствие съгласно Директива на ЕС и норми за артикул
LV - paskaidro š du atbilstību ES direktīvai un standartiem
LT - apibūdina šj atitikim  EU reikalavimams ir prek s normoms
RO - declar  urm toarea conformitate conform directivei UE și normelor pentru articolul
GR - δηλώνει την ακόλουθη συμμόρφωση σύμφωνα με την Οδηγία ΕΚ και τα πρότυπα για το προϊόν
HR - potvrđuje sljedecu usklađenost prema smjernicama EU i normama za artikl
RU - следующим удостоверяется, что следующие продукты соответствуют директивам и нормам ЕС
TR - Ürünü ile ilgili AB direktifl eri ve normları gereğince a ağıda açıklanan uygunluğuna belirir
NO - erkl rer f lgende samsvar i henhold til EU-direktivet og standarder for artikkel

Rasenm her ICM 2033

<input checked="" type="checkbox"/>	2006/42/EG	<input checked="" type="checkbox"/>	2000/14/EG+2005/88/EG
<input checked="" type="checkbox"/>	2014/30/EU	<input type="checkbox"/>	Annex V
		<input checked="" type="checkbox"/>	Annex VI
<input checked="" type="checkbox"/>	2014/35/EU (nur Ladeger�t)	Noise: measured L_{WA}	87,6 dB (A)
<input checked="" type="checkbox"/>	2011/65/EU	Noise: guaranteed L_{WA}	96 dB (A)

Normen / Standard References:

EN 62841-1:2015/A11:2022
EN IEC 62841-4-3:2021/A11:2021
EN IEC 55014-1:2021
EN IEC 55014-2:2021
EN IEC 63000:2018

Norm f r Akku:

EN IEC 55014-1:2021
EN IEC 55014-2:2021

Norm f r Ladeger t:

EN 60335-1:2012+A11:2014+A13:2017+A1:2019+A2:2019+A14:2019+A15:2021
EN 60335-2-29:2021+A1:2021
EN 62233:2008
EN IEC 55014-1:2021
EN IEC 55014-2:2021
EN IEC 61000-3-2:2019+A1:2021
EN 61000-3-3:2013+A1:2019+A2:2021
EN IEC 63000:2018

Seriennummer von 333910000001 bis 333919999999

Pr fstelle / Notify Body:

0036, T V S D Industrie Service GmbH, Westendstra e 199, 80686 M nchen, Germany

M nster, 16.10.2023

Aufbewahrung der technischen Unterlagen:

Matthias Fiedler, Ikra GmbH, Schlesierstrasse 36, 64839 M nster, Germany

Yi Zhou, Head of Product Management

Garantiedauer:

IKRA leistet für einen Zeitraum von 2 Jahren Garantie nach Maßgabe der nachstehenden Bedingungen bei Mängeln an IKRA-Produkten, die nachweislich innerhalb der Garantiezeit auf einen Herstellungs- oder Materialfehler beruhen. Die Garantiezeit beginnt mit dem Kauf, so dass das Datum auf dem Original-Kaufbeleg maßgebend ist.

Garantiegeber:

ikra GmbH, Schlesier Straße 36, D-64839 Münster-Altheim, Deutschland (im Folgenden IKRA genannt)

Geltungsbereich:

Die Garantie richtet sich nur an Verbraucher. Ein Verbraucher (im Folgenden Käufer genannt) ist jede natürliche Person, die ein Rechtsgeschäft zu Zwecken abschließt, die überwiegend weder ihrer gewerblichen noch ihrer selbständigen beruflichen Tätigkeit zugerechnet werden können. Die Garantie ist gültig für IKRA-Produkte, welche innerhalb der EU erworben wurden.

Keine Einschränkung der gesetzlichen Rechte des Käufers:

Die Mängelgewährleistungsansprüche des Käufers aus dem Kaufvertrag mit dem Verkäufer sowie gesetzliche Rechte werden durch diese Garantie nicht berührt, die Inanspruchnahme der vorgenannten Rechte ist unentgeltlich.

Die Garantie besteht nicht oder erlischt in folgenden Fällen:

- Akkus, Ladegeräte sowie Zubehör, die auf einen gebrauchsbedingten oder sonstigen natürlichen Verschleiß zurückzuführen sind
- Vorführgeräte / gebrauchte Produkte
- Mängel durch unsachgemäße oder zweckwidrige Verwendung, z.B. gewerblicher Gebrauch, Nichtbeachtung von Bedienungsanweisungen, nicht bestimmungsgemäßen Gebrauch, mangelnde Wartung und Pflege
- Mängel, die durch Verwendung falscher Zubehörteile entstanden sind
- Mängel durch äußere Einwirkung, z.B. Transportschäden, Witterungsschäden, Schlag oder Bruch
- IKRA-Produkte, an denen Veränderungen oder Ergänzungen vorgenommen- oder die komplett oder teilweise demontiert wurden
- Mängel, die durch falsche Stromspannung entstanden sind (Netzspannung) z.B. bei Verwendung im Ausland
- Reparaturen mit Nichtoriginalteilen (Originalersatzteile findet man hier: www.ikra.de/ersatzteile/)
- Gewaltanwendungen, mutwillige Motorüberlastung

Garantiereparaturen dürfen nur von autorisierten Werkstätten durchgeführt werden, ansonsten erlischt die Garantie. Serviceadressen findet man unter www.ikra.de/serviceadressen.

Geltendmachung der Garantie (Garantiefall):

Funktioniert das Produkt während der Garantiedauer nicht oder nicht wie für die Verwendung vorgesehen, handelt es sich um einen Garantiefall. Im Garantiefall trägt IKRA die Reparatur- und Materialkosten der defekten Teile.

Die kompetenten Mitarbeiter der Kundenhotline und Technikhotline der IKRA stehen dem Käufer während der kompletten Garantiezeit mit Rat und Tat zur Seite und können prüfen, inwieweit ein Ersatzteil ohne Reparatureinsendung den Defekt beheben kann.

Telefon: +49 (0) 6071-3003-0

E-Mail: kundenservice@ikra.de

Sofern nur eine Reparatur den Defekt beseitigen kann, kann der Käufer unter Angabe von wichtigen Daten (u.a. Kassenbeleg) innerhalb Deutschlands unser Melde-Formular nutzen, so dass die Einsendung für Sie kostenfrei ist: www.ikra.de/defektes-produkt
Versandkosten aus oder in andere Länder als Deutschland sowie Zoll- und Einfuhrkosten hat der Käufer zu tragen.

Ist eine Reparatur unwirtschaftlich, behält sich IKRA vor dem Käufer ein Austauschgerät (ggf. auch Nachfolgemodell) zur Verfügung zu stellen. Die Erstattung des Kaufpreises ist im Rahmen der Garantie ausgeschlossen. Eine Reparatur oder ein Austauschgerät führen nicht zum Neubeginn der Garantie Während der Reparatur stellt IKRA dem Käufer keine Leihgeräte zur Verfügung. Die Abtretung von Ansprüchen aus dieser Garantie ist ausgeschlossen. Auf diese Garantie findet deutsches Recht unter Ausschluss des UN-Kaufrechtsübereinkommens (CISG) Anwendung. Erfüllungsort für die Garantieverpflichtung ist Deutschland.

Warranty period:

IKRA provides a warranty for a period of 2 years in accordance with the following conditions for defects in IKRA products that are proven to be due to a manufacturing or material defect within the warranty period. The warranty period begins with the purchase, so that the date on the original purchase receipt is decisive.

Warranty provider:

ikra GmbH, Schlesier Straße 36, D-64839 Münster-Altheim, Germany (hereafter referred to as IKRA)

Area of validity:

The warranty is only intended for consumers. A consumer (hereafter referred to as the purchaser) is any natural person who concludes a legal transaction for purposes that are predominantly attributed neither to commercial activities nor to self-employed work-related activities. The warranty is valid for IKRA products purchased within the EU.

No restriction of the legal rights of the purchaser:

The purchaser's warranty claims arising from the purchase contract with the seller as well as statutory rights are not affected by this warranty, the claiming of the aforementioned rights is free of charge.

The warranty shall not apply or shall expire in the following cases:

- Batteries, chargers and accessories that are due to use or other natural wear
- Demonstration devices / used products
- Defects due to improper or inappropriate use, e.g. commercial use, non-observance of operating instructions, use other than for the intended purpose, lack of maintenance and care
- Defects that arise from the use of incorrect accessory parts
- Defects due to external influences, e.g. transport damage, weather damage, impact or breakage
- IKRA products on which modifications or additions have been made or which have been completely or partially dismantled
- Defects caused by incorrect voltage (mains voltage), e.g. when used abroad
- Repairs with non-original parts (original spare parts can be found here: www.ikra.de/ersatzteile/)
- Use of force, deliberate overloading of the motor

Repairs under warranty may only be carried out by authorised workshops, otherwise the warranty shall be voided. Service addresses can be found at www.ikra.de/serviceadressen.

Enforcement of the warranty (warranty claim):

If the product does not function during the warranty period or does not function as intended for use, this is a warranty claim. The competent IKRA partners are available to the purchaser for advice and assistance during the entire warranty period and can check to what extent a replacement part can remedy the defect without sending for repair.

Important spare parts can be found in the first part of the operating instructions after the assembly diagrams under "Spare parts / accessories". On the back of these operating instructions you will find the contact details in the respective countries.

Shipping costs incurred from or within countries other than Germany, as well as customs and import duties, shall be borne by the purchaser. The laws of the Federal Republic of Germany shall apply to this contract, with the exception of the UN Convention on the International Sale of Goods (CISG).

FR

IKRA Conditions de garantie

Durée de garantie :

Conformément aux conditions ci-dessous, la société IKRA accorde une garantie de 2 ans en cas de défauts sur les produits IKRA s'il est prouvé qu'ils résultent d'un défaut de fabrication ou d'un vice de matériau survenant pendant la période de garantie. La période de garantie débute à la date d'achat, la date figurant sur l'original de la preuve d'achat faisant foi.

Garant :

ikra GmbH, Schlesier Straße 36, D-64839 Münster-Altheim, Allemagne (ci-après dénommée IKRA)

Domaine de validité :

La garantie s'adresse uniquement aux consommateurs. Un consommateur (ci-après dénommé acheteur) est une personne physique qui conclut un acte juridique dans un but qui ne peut pas être imputé à son activité commerciale ou indépendante. La garantie s'applique aux produits IKRA qui ont été achetés au sein de l'UE.

Aucune limitation des droits légaux de l'acheteur :

Ni les droits de garantie contre les défauts concédés à l'acheteur par le contrat de vente conclu avec le vendeur, ni les droits légaux ne sont affectés par cette garantie. Le recours aux droits mentionnés précédents est gratuit.

La garantie est exclue ou nulle dans les cas suivants :

- Batteries, chargeurs et accessoires résultant d'une usure due à l'utilisation ou à une autre usure naturelle
- Appareils de démonstration/produits d'occasion
- Défauts résultant d'une utilisation incorrecte ou non conforme à l'usage prévu, par exemple utilisation professionnelle, non-respect des instructions d'utilisation, utilisation non conforme, négligence en matière de maintenance et d'entretien
- Défauts liés à l'utilisation d'accessoires incorrects
- Défauts liés aux influences extérieures, par exemple dommages causés pendant le transport, aléas climatiques, foudre ou casse
- Produits IKRA auxquels des modifications ou ajouts ont été apportés, ou qui ont été entièrement ou partiellement démontés
- Défauts liés à une tension électrique incorrecte (tension secteur), par exemple en cas d'utilisation à l'étranger
- Réparations avec des pièces non d'origine (pour les pièces de rechange d'origine, voir : www.ikra.de/ersatzteile/)
- Recours à la force, surcharge délibérée du moteur

Les réparations sous garantie doivent uniquement être réalisées par des ateliers agréés. Sinon, la garantie devient nulle. Pour les adresses des services après-vente, voir www.ikra.de/serviceadressen.

Mise en œuvre de la garantie :

Si le produit ne fonctionne pas ou ne fonctionne pas conformément à son usage prévu pendant la période de garantie, il est possible de pouvoir bénéficier de la garantie.

Les partenaires compétents d'IKRA sont à la disposition de l'acheteur pendant toute la durée de la garantie pour le conseiller et l'aider à vérifier dans quelle mesure une pièce de rechange peut remédier au défaut sans qu'il soit nécessaire de retourner l'appareil pour réparation.

Vous trouverez les pièces de rechange importantes dans la première partie des instructions d'utilisation, après les images de montage, sous «Pièces de rechange / Accessoires». Au dos de ces instructions d'utilisation, vous trouverez les coordonnées des personnes à contacter dans les différents pays.

Les frais d'expédition en provenance d'autres pays ou vers d'autres pays que l'Allemagne, ainsi que les droits de douane et d'importation sont à la charge de l'acheteur. La présente garantie est soumise au droit allemand, à l'exclusion de la Convention des Nations Unies sur les contrats de vente internationale de marchandises (CIVM).

IT

IKRA Condizioni di garanzia

Periodo di garanzia:

IKRA concede un periodo di garanzia pari a 2 anni in conformità con le seguenti condizioni in caso di difetti dei prodotti IKRA, che è stato provato essere riconducibili a vizi di produzione o del materiale durante il periodo di garanzia. Il periodo di garanzia decorre dal momento dell'acquisto, definito in modo inequivocabile dalla data riportata sulla ricevuta di acquisto originale.

Garante:

ikra GmbH, Schlesier Straße 36, D-64839 Münster-Altheim, Germania (nel seguito citata solo come IKRA)

Ambito di validità:

La garanzia si estende solo ai consumatori. Si definisce consumatore (indicato come acquirente nel seguito) qualsiasi persona fisica che stipula un negozio giuridico per scopi che esulano prevalentemente da attività commerciali e di libera professione. La garanzia è valida per i prodotti IKRA acquistati all'interno della UE.

Nessuna limitazione dei diritti legali dell'acquirente:

I diritti alla garanzia dell'acquirente in caso di difetti, come da contratto di acquisto stipulato con il venditore e da norme di legge, rimangono immutati all'applicazione di questa garanzia ed è possibile fare valere tali diritti gratuitamente.

La garanzia non sussiste o decade nei seguenti casi:

- Batterie, caricatori e accessori con difetti riconducibili al normale uso o altra usura naturale
- Articoli dimostrativi / prodotti usati
- Difetti dovuti a un utilizzo improprio o inadeguato, ad es. uso industriale, inosservanza delle indicazioni per l'uso, utilizzo non conforme alla destinazione d'uso, manutenzione e cura scadenti
- Difetti derivanti dall'impiego di pezzi accessori scorretti
- Difetti causati da influenze esterne, per esempio danni di trasporto, danni causati dalle intemperie, urti o rotture
- Prodotti IKRA ai quali sono state apportate modifiche o integrazioni o che sono stati smontati del tutto o in parte
- Difetti derivanti da una tensione elettrica scorretta (tensione di rete), per esempio in caso di impiego all'estero
- Riparazioni con pezzi non originali (i pezzi di ricambio originali sono reperibili qui: www.ikra.de/ersatzteile/)
- Uso della forza, sovraccarico deliberato del motore

Le riparazioni in garanzia possono essere effettuate solo da officine autorizzate, pena il decadimento della garanzia. Gli indirizzi di assistenza sono reperibili all'indirizzo www.ikra.de/serviceadressen.

Rivendicazione della garanzia (richiesta di garanzia):

Se il prodotto non funziona durante il periodo di garanzia o non funziona come previsto per l'impiego, ciò costituisce una richiesta di garanzia.

I partner competenti di IKRA affiancano con scienza e coscienza il cliente durante l'intera durata della garanzia e possono verificare in che misura un pezzo di ricambio possa risolvere il problema senza spedizione a scopo di riparazione.

I pezzi di ricambio più importanti si trovano nella prima parte delle istruzioni per l'uso, dopo gli schemi di montaggio, alla voce "Pezzi di ricambio / Accessori". Sul retro di queste istruzioni per l'uso sono riportati i dati di contatto dei rispettivi paesi. Le spese di spedizione da o verso Paesi diversi dalla Germania, nonché le spese doganali e di importazione, sono a carico dell'acquirente. A questa garanzia si applica il diritto tedesco, ad esclusione della Convenzione sulla vendita internazionale di beni (CISG).

ES

IKRA Condiciones de la garantía

Periodo de garantía:

De acuerdo con las siguientes condiciones IKRA ofrece una garantía por un periodo de 2 años para los defectos de los productos IKRA que sean demostrables por un fallo de fabricación o de material dentro del periodo de garantía. El periodo de garantía comienza con la compra, por lo que es decisiva la fecha del recibo de compra original.

Garante:

ikra GmbH, Schlesier Straße 36, D-64839 Münster-Altheim, Alemania (en lo sucesivo denominado IKRA)

Ámbito de validez:

La garantía solo está destinada a consumidores. Se entiende por consumidor (en lo sucesivo denominado comprador) toda persona física que cierre una transacción legal con fines que no sean predominantemente comerciales ni tengan que ver con una actividad profesional independiente. La garantía es válida para los productos adquiridos en la UE.

No hay limitación de los derechos legales del comprador:

Los derechos del comprador para la garantía por desperfectos derivados del contrato de compraventa con el vendedor, así como los derechos legales, no se ven afectados por esta garantía; el ejercicio de los derechos mencionados es gratuito.

La garantía no existe o caduca en los siguientes casos:

- Baterías, cargadores y accesorios atribuibles al uso o a cualquier otro desgaste natural
- Aparatos de demostración / productos usados
- Defectos debidos a un uso incorrecto o inadecuado, p. ej., uso comercial, inobservancia de las instrucciones de uso, uso distinto al previsto, falta de mantenimiento y cuidado
- Defectos causados por utilización de accesorios equivocados
- Defectos causados por influencias externas, p. ej., daños de transporte, daños climáticos, impactos o roturas
- Productos de IKRA en los que se hayan realizado modificaciones o adiciones, o que hayan sido desmontados total o parcialmente
- Defectos causados por tensión incorrecta (tensión de red), p. ej., si se utiliza en el extranjero
- Reparaciones realizadas con piezas que no sean originales (encontrará las piezas de repuesto originales aquí: www.ikra.de/ersatzteile/)
- Uso de la fuerza, sobrecarga deliberada del motor

Las reparaciones en garantía solo pueden realizarlas los talleres autorizados, de lo contrario, la garantía quedará anulada. Las direcciones de servicio técnico se encuentran en www.ikra.de/serviceadressen.

Reclamación por garantía (caso de garantía):

Si el producto no funciona durante el período de garantía o no lo hiciera según el uso previsto, se trata de una reclamación por garantía.

Los socios competentes de IKRA está a disposición del comprador para asesorarle y ayudarle durante todo el período de garantía, y puede comprobar hasta qué punto una pieza de repuesto puede subsanar el defecto sin necesidad de enviar una reparación.

Encontrará las piezas de repuesto importantes en la primera parte de las instrucciones de funcionamiento, después de los esquemas de montaje, en el apartado "Piezas de repuesto / Accesorios". En el reverso de estas instrucciones de uso encontrará los datos de contacto en los respectivos países.

Los gastos de envío desde o hacia países distintos de Alemania, así como los gastos de aduana e importación, correrán a cargo del comprador. Esta garantía se registrará por el derecho alemán, con exclusión de la Convención de las Naciones Unidas sobre los Contratos de Compraventa Internacional de Mercaderías (CISG).

NL**IKRA Garantievoorwaarden****Garantieperiode:**

IKRA verstrekt garantie voor een periode van 2 jaar in overeenstemming met de volgende voorwaarden bij gebreken aan IKRA-producten, die aantoonbaar binnen de garantieperiode te wijten zijn aan een fabricage- of materiaalfout. De garantieperiode begint met de aanschaf, zodat de datum op de originele aankoopbonn bepalend is.

Garantieverstrekker:

ikra GmbH, Schlesier Straße 36, D-64839 Münster-Altheim, Duitsland (hierna IKRA)

Geldingsbereik:

De garantie richt zich uitsluitend aan de gebruiker. Een gebruiker (hierna koper) is elke natuurlijke persoon die een juridische transactie aangaat voor doeleinden die niet commercieel is en niet tot hun zelfstandige beroepsactiviteit kan worden gerekend. De garantie is geldig voor IKRA-producten, die binnen de EU zijn aangeschaft.

Geen beperking van de wettelijke rechten van de koper:

De aanspraak op garantie van de koper bij gebreken die voortvloeien uit de koopovereenkomst met de verkoper alsmede de wettelijke rechten worden door deze garantie niet aangetast; de uitoefening van voornoemde rechten is kosteloos.

De garantie bestaat niet of vervalt direct in de volgende gevallen:

- Accu's, opladers, alsook accessoires, die te wijten zijn aan slijtage of andere natuurlijke slijtage
- Demonstratie-apparatuur / gebruikte producten
- Gebreken die zijn veroorzaakt door oneigenlijk of ongeschikt gebruik, bijv. commercieel gebruik, niet-naleving van de gebruiksaanwijzing, gebruik dat niet in overeenstemming is met het beoogde doel, gebrek aan onderhoud
- Gebreken die zijn veroorzaakt door het gebruik van onjuiste accessoires
- Gebreken die zijn veroorzaakt door invloeden van buitenaf, bijv. transportschade, weersinvloeden, stoten of breken
- IKRA-producten waaraan wijzigingen of toevoegingen zijn aangebracht of die geheel of gedeeltelijk zijn gedemonteerd

- Gebreken die door onjuiste stroomspanning zijn ontstaan (netspanning) bijv. bij gebruik in het buitenland
- Reparaties met niet-originele onderdelen (originele onderdelen vindt u hier: www.ikra.de/ersatzteile/)
- Gebruik van geweld, opzettelijke motor overbelasting van de motor

Reparaties onder garantie mogen alleen worden uitgevoerd door geautoriseerde werkplaatsen, anders vervalt de garantie. Serviceadressen vindt u onder www.ikra.de/serviceadressen.

Aanspraak op garantie (garantieclaim):

Als het product niet functioneert tijdens de garantieperiode of niet functioneert zoals beoogd, is er sprake van een garantieclaim.

De competente IKRA partners staan de koper gedurende de garantieperiode met raad en daad terzijde en kunnen controleren in hoeverre een vervangend onderdeel het defect kan verhelpen zonder een reparatie in te zenden.

Belangrijke reserveonderdelen vind je in het eerste deel van de handleiding na de montageschema's onder "Reserveonderdelen / Toebehoren". Op de achterkant van deze handleiding vind je de contactgegevens in de betreffende landen.

Verzendkosten van of naar andere landen dan Duitsland en douane- en invoerkosten zijn voor rekening van de koper. Op deze garantie is Duits recht van toepassing met uitsluiting van het VN-verdrag inzake internationale koopovereenkomsten betreffende roerende zaken (CISG).

PL

IKRA Warunki gwarancji

Okres gwarancji:

IKRA udziela gwarancji na okres 2 lat zgodnie z poniższymi warunkami w przypadku udokumentowanych wad produktów IKRA, które wystąpią w okresie gwarancji i są spowodowane błędami produkcyjnymi lub materiałowymi. Okres gwarancji rozpoczyna się w momencie zakupu, zgodnie z datą na oryginalnym dowodzie zakupu.

Poreczyciel:

ikra GmbH, Schlesier Straße 36, D-64839 Münster-Altheim, Niemcy (zwany dalej IKRA)

Zakres obowiązywania:

Gwarancja jest tylko dla konsumentów. Konsumentem (zwanym dalej kupującym) jest każda osoba fizyczna, która dokonuje czynności prawnej w celach, które w przeważającej mierze nie mają charakteru komercyjnego ani nie są związane z jej samodzielną działalnością zawodową. Gwarancja obowiązuje dla wszystkich produktów IKRA, które zostały nabyte na terenie UE.

Brak ograniczenia ustawowych praw kupującego:

Niniejsza gwarancja nie narusza prawa kupującego do roszczeń gwarancyjnych wynikających z umowy sprzedaży ze sprzedawcą ani praw ustawowych, korzystanie z powyższych praw jest wolne od opłat.

Gwarancja nie istnieje lub wygasa w następujących przypadkach:

- akumulatory, ładowarki oraz akcesoria, ulegające zużyciu naturalnemu lub zużyciu eksploatacyjnemu
- urządzenia pokazowe / produkty używane
- wady spowodowane nieprawidłowym lub niewłaściwym użytkowaniem, np. użytkowanie komercyjne, nieprzestrzeganie wskázówek obsługi, użytkowanie niezgodnie z przeznaczeniem, brak konserwacji i czyszczenia
- wady spowodowane użyciem niewłaściwych akcesoriów
- wady spowodowane czynnikami zewnętrznymi, np. uszkodzeniami transportowymi, uszkodzeniami pogodowymi, uderzeniami lub pęknięciami
- produkty IKRA, które zostały poddane modyfikacjom lub uzupełnieniom – bądź które zostały całkowicie lub częściowo zdemontowane
- wady spowodowane niewłaściwym napięciem (napięcie sieciowe), np. podczas użytkowania za granicą
- naprawy z nieoryginalnymi częściami (oryginalne części zamienne można znaleźć tutaj: www.ikra.pl/czescizamienne/)
- użycie siły, celowe przeciążenie silnika

Naprawy gwarancyjne mogą być wykonywane tylko przez autoryzowane warsztaty, w przeciwnym razie gwarancja zostanie unieważniona. Adresy usług można znaleźć pod adresem www.ikra.pl/adresyuslug.

Zapewnienie gwarancji (w przypadku gwarancyjnym):

Jeżeli produkt nie będzie działał w okresie gwarancyjnym lub nie będzie działał zgodnie z jego przeznaczeniem, jest to przypadek gwarancyjny.

Kompetentni partnerzy IKRA są dostępni dla kupującego przez cały okres obowiązywania gwarancji, służą radą i są w stanie sprawdzić, czy możliwe jest usunięcie wady przez zastosowanie części zamiennej, bez potrzeby wysyłania urządzenia do naprawy. Ważne części zamienne można znaleźć w pierwszej części instrukcji obsługi po schematach montażowych w sekcji „Części zamienne / Akcesoria”. Na odwrocie niniejszej instrukcji obsługi znajdują się dane kontaktowe w poszczególnych krajach. Koszty wysyłki z lub do krajów innych niż Niemcy, jak również koszty celne i importowe ponosi kupujący.

Niniejsza gwarancja podlega prawu niemieckiemu z wyłączeniem Konwencji Narodów Zjednoczonych o umowach międzynarodowej sprzedaży towarów (CISG).

SERVICE



Aktuelle Service-Adressen finden Sie immer unter:

Latest service adresses can be found under:

Vous trouvez nos adresses SAV sous:

Las direcciones actuales para asistencia técnica las encuentran siempre con:

www.ikra.de

DE | Ikra Service

c/o Mogatec GmbH
Max-Wenzel-Str. 31
09427 Ehrenfriedersdorf
☎ 03725 449-335
✉ Service.DE@ikra.de

FR | ikra Service France

20 Rue Hermes ZI de la Vigne, Bâtiment 5
31190 Auterive
☎ +801 840 884
✉ Service.FR@ikra.de

IT | Ikra Service Italia, by BRUMAR

Loc. Valgera 110/B
14100 ASTI (AT)
☎ +39 0141 232900
✉ Service.IT@ikra.de

ES | RECABALL

Cl Fragua, 20 – Pol. Ind Los Rosales
28932 Móstoles (Madrid)
☎ 900 983 432 (9.00-12.00+14.00-16.00)
✉ Service.ES@ikra.de

NL | Muldertechniek

Noorderkijl 1
9571 AR 2 e Exloermond
☎ +800 283 8000
✉ Service.NL@ikra.de

PL | ABEMATECH

ul. Ostroroga 18A
01-163 Warszawa
☎ +48 22 4245420
✉ Service.PL@ikra.de

